

Zulassungsstelle für Bauprodukte und Bauarten

Bautechnisches Prüfamt

Eine vom Bund und den Ländern  
gemeinsam getragene Anstalt des öffentlichen Rechts



## Europäische Technische Bewertung

ETA-15/0167  
vom 7. Mai 2015

### Allgemeiner Teil

Technische Bewertungsstelle, die die Europäische Technische Bewertung ausstellt

Deutsches Institut für Bautechnik

Handelsname des Bauprodukts

Ter Laare Bolzenanker DX FAST ETA 1 und DX-I FAST ETA 1

Produktfamilie,  
zu der das Bauprodukt gehört

Kraftkontrolliert spreizender Dübel zur Verankerung im Beton

Hersteller

TER LAARE VERANKERINGSTECHNIEKEN BV.  
ZWARTE ZEE 20  
3140 MAASSLUIS  
NIEDERLANDE

Herstellungsbetrieb

Ter Laare Verankeringsstechnieken BV  
Herstellwerk 3

Diese Europäische Technische Bewertung enthält

32 Seiten, davon 3 Anhänge, die fester Bestandteil dieser Bewertung sind.

Diese Europäische Technische Bewertung wird gemäß der Verordnung (EU) Nr. 305/2011 auf der Grundlage von

Leitlinie für die europäisch technische Zulassung für "Metalldübel zur Verankerung im Beton" ETAG 001 Teil 2: "Kraftkontrolliert spreizende Dübel", April 2013, verwendet als Europäisches Bewertungsdokument (EAD) gemäß Artikel 66 Absatz 3 der Verordnung (EU) Nr. 305/2011, ausgestellt.

Die Europäische Technische Bewertung wird von der Technischen Bewertungsstelle in ihrer Amtssprache ausgestellt. Übersetzungen dieser Europäischen Technischen Bewertung in andere Sprachen müssen dem Original vollständig entsprechen und müssen als solche gekennzeichnet sein.

Diese Europäische Technische Bewertung darf, auch bei elektronischer Übermittlung, nur vollständig und ungekürzt wiedergegeben werden. Nur mit schriftlicher Zustimmung der ausstellenden Technischen Bewertungsstelle kann eine teilweise Wiedergabe erfolgen. Jede teilweise Wiedergabe ist als solche zu kennzeichnen.

Die ausstellende Technische Bewertungsstelle kann diese Europäische Technische Bewertung widerrufen, insbesondere nach Unterrichtung durch die Kommission gemäß Artikel 25 Absatz 3 der Verordnung (EU) Nr. 305/2011.

## Besonderer Teil

### 1 Technische Beschreibung des Produkts

Der Ter Laare Bolzenanker DX FAST ETA 1 und DX-I FAST ETA 1 ist ein Dübel aus galvanisch verzinktem Stahl oder aus nichtrostendem Stahl oder aus hochkorrosionsbeständigem Stahl, der in ein Bohrloch gesetzt und durch kraftkontrollierte Verspreizung verankert wird. Er umfasst die folgenden Dübeltypen:

- Dübeltyp DX FAST ETA 1 mit Außengewinde, Unterlegscheibe und Sechskantmutter, Größen M8 bis M27,
- Dübeltyp DX-I FAST ETA 1 + DIN 933 mit Innengewinde, Sechskantschraube und Unterlegscheibe DIN 933, Größen M6 bis M12,
- Dübeltyp DX-I FAST ETA 1 + DIN 7991 mit Innengewinde, Senkschraube und Senkscheibe DIN 7991, Größen M6 bis M12,
- Dübeltyp DX-I FAST ETA 1 + DIN 976 mit Innengewinde, Sechskantmutter und Unterlegscheibe DIN 976, Größen M6 bis M12.

Produkt und Produktbeschreibung sind in Anhang A dargestellt.

### 2 Spezifizierung des Verwendungszwecks gemäß anwendbarem Europäischen Bewertungsdokument

Von den Leistungen in Abschnitt 3 kann nur ausgegangen werden, wenn der Dübel entsprechend den Angaben und unter den Randbedingungen nach Anhang B verwendet wird.

Die Prüf- und Bewertungsmethoden, die dieser Europäischen Technischen Bewertung zu Grunde liegen, führen zur Annahme einer Nutzungsdauer des Dübels von 50 Jahren. Die Angabe der Nutzungsdauer kann nicht als Garantie des Herstellers verstanden werden, sondern ist lediglich ein Hilfsmittel zur Auswahl des richtigen Produkts in Bezug auf die angenommene wirtschaftlich angemessene Nutzungsdauer des Bauwerks.

### 3 Leistung des Produkts und Angaben der Methoden ihrer Bewertung

#### 3.1 Mechanische Festigkeit und Standsicherheit (BWR 1)

Wesentliches Merkmal	Leistung
Charakteristischer Widerstand für statische und quasi-statische Einwirkungen für den DX FAST ETA 1	Siehe Anhang C 1 bis C 5
Charakteristischer Widerstand für die seismischen Leistungskategorien C1 und C2 für den DX FAST ETA 1	Siehe Anhang C 6
Charakteristischer Widerstand für statische und quasi-statische Einwirkungen für den DX-I FAST ETA 1	Siehe Anhang C 10 bis C 12
Verschiebungen unter Zugbeanspruchung für den DX FAST ETA 1	Siehe Anhang C 8
Verschiebungen unter Querbeanspruchung für den DX FAST ETA 1	Siehe Anhang C 9
Verschiebungen unter Zug- und Querbeanspruchung für den DX-I FAST ETA 1	Siehe Anhang C 14

**3.2 Brandschutz (BWR 2)**

Wesentliches Merkmal	Leistung
Brandverhalten	Der Dübel erfüllt die Anforderungen der Klasse A1
Feuerwiderstand für den DX FAST ETA 1	Siehe Anhang C 7
Feuerwiderstand für den DX-I FAST ETA 1	Siehe Anhang C 13

**3.3 Hygiene, Gesundheit und Umweltschutz (BWR 3)**

Nicht zutreffend.

**3.4 Sicherheit bei der Nutzung (BWR 4)**

Die wesentlichen Merkmale bezüglich Sicherheit bei der Nutzung sind unter der Grundanforderung Mechanische Festigkeit und Standsicherheit erfasst.

**3.5 Schallschutz (BWR 5)**

Nicht zutreffend.

**3.6 Energieeinsparung und Wärmeschutz (BWR 6)**

Nicht zutreffend

**3.7 Nachhaltige Nutzung der natürlichen Ressourcen (BWR 7)**

Die nachhaltige Nutzung der natürlichen Ressourcen wurde nicht untersucht.

**3.8 Allgemeine Aspekte**

Der Nachweis der Dauerhaftigkeit ist Bestandteil der Prüfung der wesentlichen Merkmale. Die Dauerhaftigkeit ist nur sichergestellt, wenn die Angaben zum Verwendungszweck gemäß Anhang B beachtet werden.

**4 Angewandtes System zur Bewertung und Überprüfung der Leistungsbeständigkeit mit der Angabe der Rechtsgrundlage**

Gemäß Entscheidung der Kommission vom 24. Juni 1996 (96/582/EG) (ABl. L 254 vom 08.10.96, S. 62-65) gilt das System zur Bewertung und Überprüfung der Leistungsbeständigkeit (AVCP) (siehe Anhang V in Verbindung mit Artikel 65 Absatz 2 der Verordnung (EU) Nr. 305/2011) entsprechend der folgenden Tabelle.

Produkt	Verwendungszweck	Stufe oder Klasse	System
Metallanker zur Verwendung in Beton (hoch belastbar)	zur Verankerung und/oder Unterstützung struktureller Betonelemente oder schwerer Bauteile wie Bekleidung und Unterdecken	—	1

**5 Für die Durchführung des Systems zur Bewertung und Überprüfung der Leistungsbeständigkeit erforderliche technische Einzelheiten gemäß anwendbarem Europäischen Bewertungsdokument**

Technische Einzelheiten, die für die Durchführung des Systems zur Bewertung und Überprüfung der Leistungsbeständigkeit notwendig sind, sind Bestandteil des Prüfplans, der beim Deutschen Institut für Bautechnik hinterlegt ist.

Ausgestellt in Berlin am 7. Mai 2015 vom Deutschen Institut für Bautechnik

Uwe Bender  
Abteilungsleiter

Beglaubigt:

### Bolzenanker DX FAST ETA 1

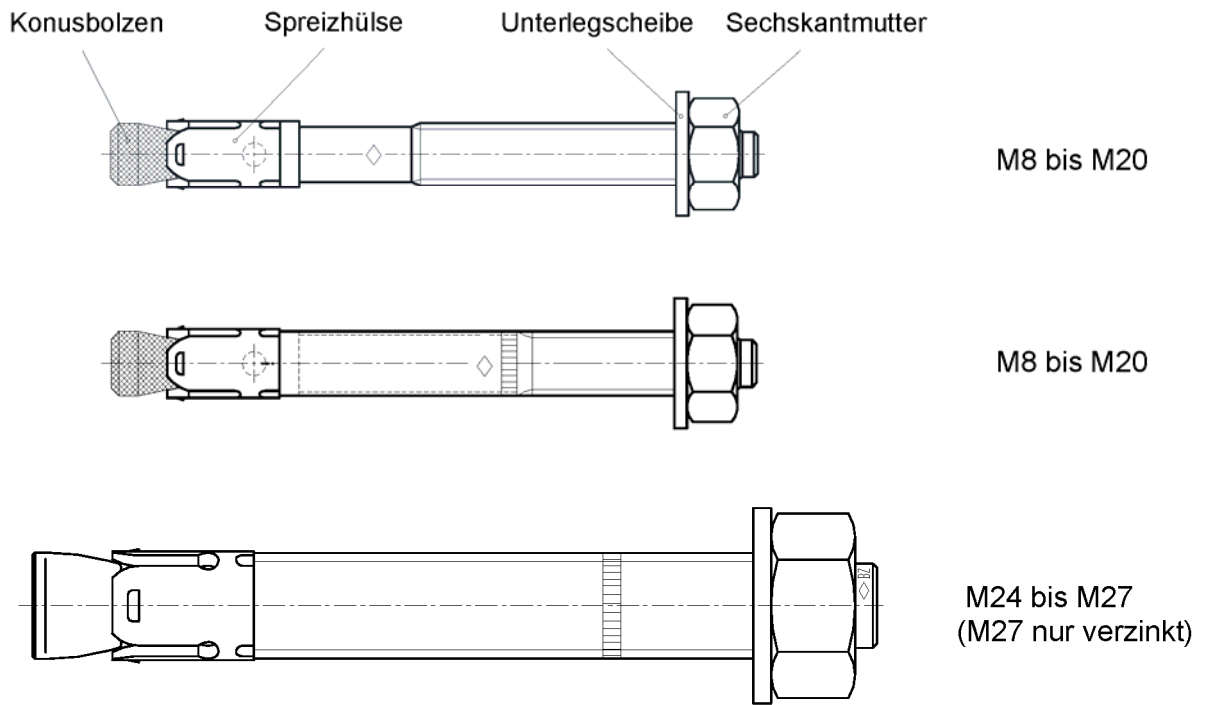

### Bolzenanker **DX-I FAST ETA 1** M6 bis M12

#### Dübelsystem

<b>DX-I FAST ETA 1 + DIN 933</b>		Unterleg- scheibe	Sechskant- schraube
<b>DX-I FAST ETA 1 + DIN 7991</b>	Konusbolzen Sprezhülse	Senk- scheibe	Senk- schraube
<b>DX-I FAST ETA 1 + DIN 976</b>		Unterleg- scheibe       Sechs- kantmutter	Handelsübliche Gewindestange

Produkttyp	Produktbeschreibung	Verwendungszweck	Leistung
<b>DX FAST ETA 1</b>	Anhang A1 – Anhang A4	Anhang B1 – Anhang B4	Anhang C1 – Anhang C9
<b>DX-I FAST ETA 1</b>	Anhang A1 – Anhang A2 Anhang A5 – Anhang A6	Anhang B1 Anhang B5 – Anhang B7	Anhang C10 – Anhang C14

### Ter Laare Bolzenanker DX FAST ETA 1 und DX-I FAST ETA 1

Produktbeschreibung  
Dübelsystem

Anhang A1

### Einbauzustand Bolzenanker DX FAST ETA 1

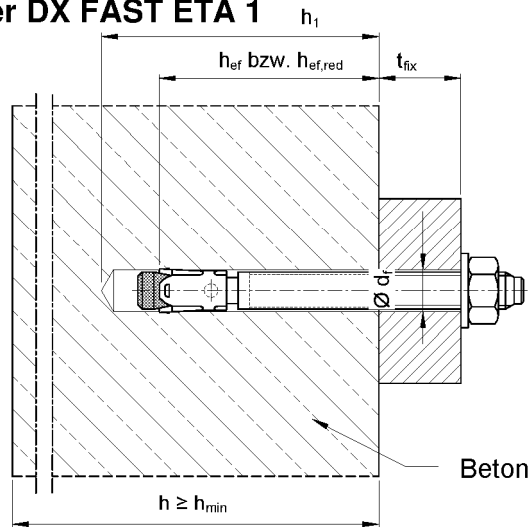

### Einbauzustand Bolzenanker **DX-I FAST ETA 1**

#### Montageart V Vorsteckmontage

Konusbolzen DX-I V FAST ETA 1 wird zuerst in das Bohrloch gesetzt. Das Anbauteil liegt an der Schraube oder der Gewindestange an.

#### DX-I V FAST ETA 1 + DIN 933

bestehend aus DX-I V FAST ETA 1 + DIN 933

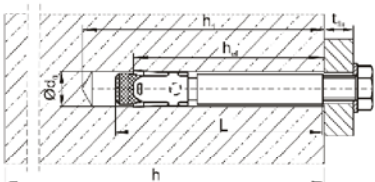

#### DX-I V FAST ETA 1 + DIN 7991

bestehend aus DX-I V FAST ETA 1 + DIN 7991

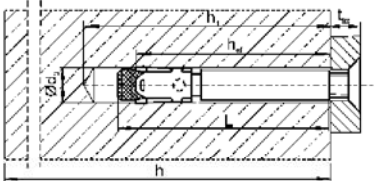

#### DX-I V FAST ETA 1 + DIN 976

bestehend aus DX-I V FAST ETA 1 + DIN 976

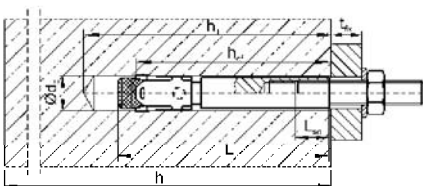

#### Montageart D Durchsteckmontage

Konusbolzen DX-I D FAST ETA 1 wird durch das Durchgangsloch im Anbauteil gesetzt. Das Anbauteil liegt am Konusbolzen DX-I D FAST ETA 1 an.

#### DX-I D FAST ETA 1 + DIN 933

bestehend aus DX-I D FAST ETA 1 + DIN 933

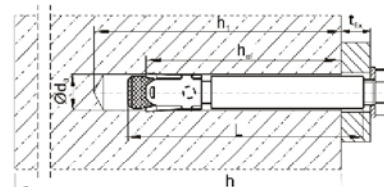

#### DX-I D FAST ETA 1 + DIN 7991

bestehend aus DX-I D FAST ETA 1 + DIN 7991

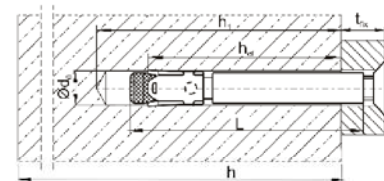

#### DX-I D FAST ETA 1 + DIN 976

bestehend aus DX-I D FAST ETA 1 + DIN 976

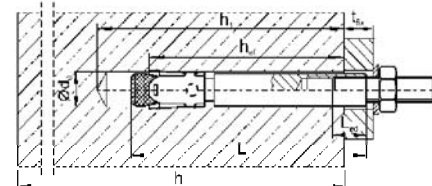

### Ter Laare Bolzenanker DX FAST ETA 1 und DX-I FAST ETA 1

Produktbeschreibung  
Einbauzustand

Anhang A2

**Dübelgrößen DX FAST ETA 1 M8 bis M20:**

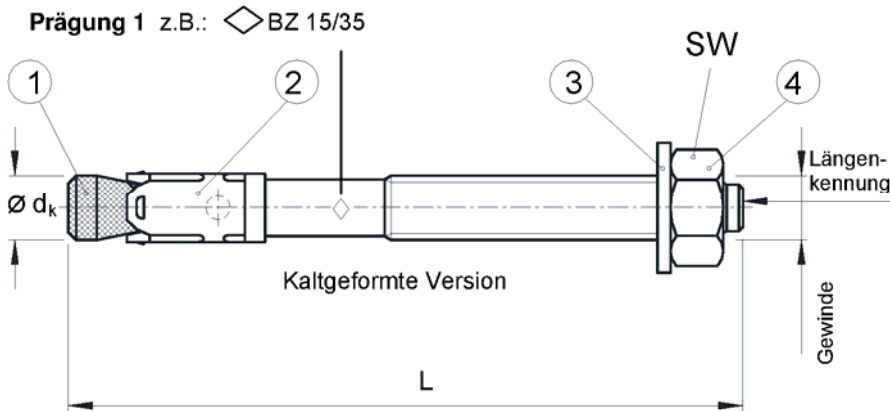

Prägung 1 z.B.:  $\diamond$  BZ 15/35

$\diamond$  Werkzeichen  
BZ Dübelbezeichnung  
15 max. Anbauteildicke für  $h_{ef}$   
35 max. Anbauteildicke für  $h_{ef,red}$

A4 zusätzliche Kennung für nichtrostenden Stahl A4  
HCR zusätzliche Kennung für hochkorrosionsbeständigen Stahl HCR

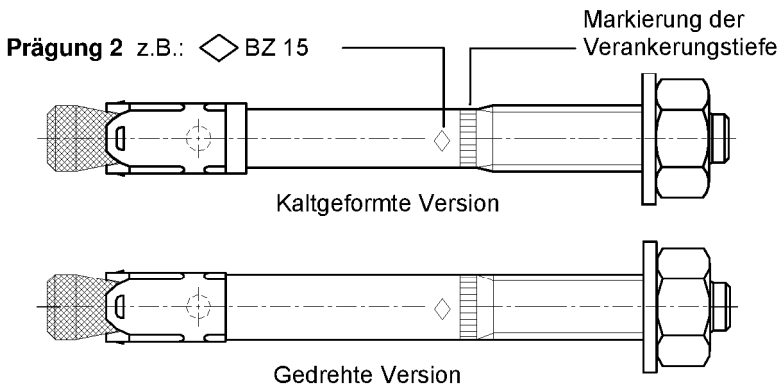

Prägung 2 z.B.:  $\diamond$  BZ 15

$\diamond$  Werkzeichen  
BZ Dübelbezeichnung  
15 max. Anbauteildicke für  $h_{ef}$

A4 zusätzliche Kennung für nichtrostenden Stahl A4  
HCR zusätzliche Kennung für hochkorrosionsbeständigen Stahl HCR

**Dübelgrößen DX FAST ETA 1 M24 und M27:**

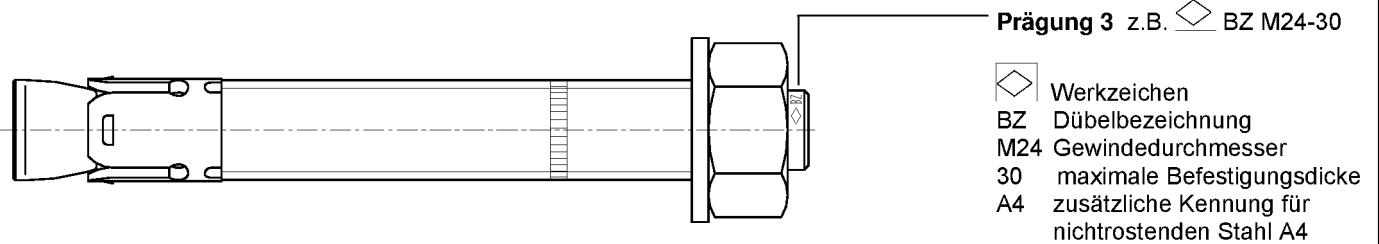

$\diamond$  Werkzeichen  
BZ Dübelbezeichnung  
M24 Gewindedurchmesser  
30 maximale Befestigungsdicke  
A4 zusätzliche Kennung für nichtrostenden Stahl A4

Längenkennung	C (c)	D (d)	E (e)	F (f)	G (g)	H (h)	I (i)	J (j)	K (k)	L (l)	M (m)	N (n)
Dübellänge min $\geq$	63,5	76,2	88,9	101,6	114,3	127,0	139,7	152,4	165,1	177,8	190,5	203,2
Dübellänge max $<$	76,2	88,9	101,6	114,3	127,0	139,7	152,4	165,1	177,8	190,5	203,2	215,9

Längenkennung	O (o)	P (p)	Q (q)	R (r)	S (s)	T (t)	U (u)	V (v)	W (w)	X (x)	Y (y)	Z (z)
Dübellänge min $\geq$	215,9	228,6	241,3	254,0	279,4	304,8	330,2	355,6	381,0	406,4	431,8	457,2
Dübellänge max $<$	228,6	241,3	254,0	279,4	304,8	330,2	355,6	381,0	406,4	431,8	457,2	483,0

**Ter Laare Bolzenanker DX FAST ETA 1**

Produktbeschreibung  
Dübelgrößen und Prägung

**Anhang A3**



**Tabelle A1: Dübelabmessungen DX FAST ETA 1**

Dübelgröße			M8	M10	M12	M16	M20	M24	M27
1	Konusbolzen	Gewinde	M8	M10	M12	M16	M20	M24	M27
		$\varnothing d_k =$	7,9	9,8	12,0	15,7	19,7	24	28
	Dübel- länge	Stahl, verzinkt L	$65 + t_{fix}$	$80 + t_{fix}$	$96,5 + t_{fix}$	$118 + t_{fix}$	$137 + t_{fix}$	$161 + t_{fix}$	$178 + t_{fix}$
		A4, HCR L	$65 + t_{fix}$	$80 + t_{fix}$	$96,5 + t_{fix}$	$118 + t_{fix}$	$137 + t_{fix}$	$168 + t_{fix}$	
	red. Verankerungstiefe $L_{hef,red}$	$54 + t_{fix}$	$60 + t_{fix}$	$76,5 + t_{fix}$	$98 + t_{fix}$				
2	Sprezhülse		siehe Tabelle A2						
3	Unterlegscheibe		siehe Tabelle A2						
4	Sechskantmutter	SW	13	17	19	24	30	36	41

Maße in mm

**Tabelle A2: Material DX FAST ETA 1**

Nr.	Teil	Stahl, galvanisch verzinkt M8 bis M20	Stahl, galvanisch verzinkt M24 und M27	Nichtrostender Stahl A4	Hochkorrosions- beständiger Stahl (HCR)
1	Konusbolzen	Kaltstauch- oder Automatenstahl,  Konus mit Kunststoffüberzug (M8 to M20)	Gewindebolzen und Spreizkonus, Stahl	Nichtrostender Stahl 1.4401, 1.4404, 1.4571 oder 1.4578, EN 10088:2005,  Konus mit Kunststoffüberzug	Hochkorrosions- beständiger Stahl 1.4529 oder 1.4565, EN 10088:2005,  Konus mit Kunststoffüberzug
2	Sprezhülse	Stahl nach EN 10088:2005, Werkstoff Nr. 1.4301 oder 1.4401	Stahl nach EN 10139-12:1997	Nichtrostender Stahl 1.4401 oder 1.4571, EN 10088:2005	Nichtrostender Stahl 1.4401 oder 1.4571, EN 10088:2005
3	Unterlegscheibe	Stahl, galvanisch verzinkt		Nichtrostender Stahl 1.4401 oder 1.4571, EN 10088:2005	Hochkorrosions- beständiger Stahl 1.4529 oder 1.4565, EN 10088:2005
4	Sechskantmutter	Stahl, galvanisch verzinkt, beschichtet		nichtrostender Stahl 1.4401 oder 1.4571, EN 10088:2005, beschichtet	hochkorrosions- beständiger Stahl 1.4529 oder 1.4565, EN 10088:2005, beschichtet

**Ter Laare Bolzenanker DX FAST ETA 1**

**Produktbeschreibung**  
Dübelabmessungen und Material

**Anhang A4**

**Prägung:**  $\diamond$       Werkzeichen  
 BZ              Dübelbezeichnung  
 M6              Gewindegröße  
 10              max. Anbauteildicke  
                   (nur bei Montageart D)  
 A4              zusätzlich für nichtrostenden Stahl  
 HCR            zusätzlich für hochkorrosions-  
                   beständigen Stahl

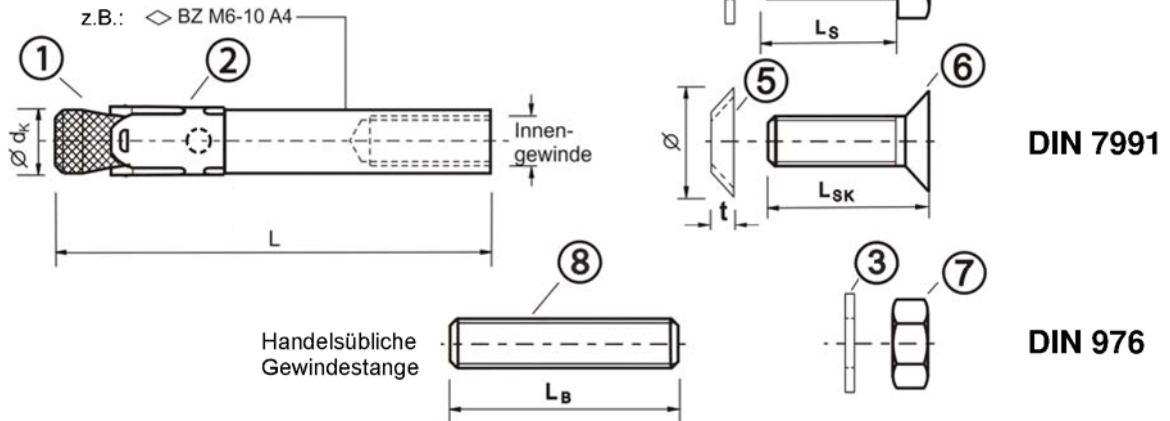

**Tabelle A3: Dübelabmessungen DX-I FAST ETA 1**

Nr.	Dübelgröße		M6	M8	M10	M12
1	Konusbolzen mit Innengewinde Montageart V Montageart D	$\varnothing d_k$	7,9	9,8	11,8	15,7
		L	50	62	70	86
		L	50 + t <sub>fix</sub>	62 + t <sub>fix</sub>	70 + t <sub>fix</sub>	86 + t <sub>fix</sub>
2	Sprezhülse	siehe Tabelle A4				
3	Unterlegscheibe	siehe Tabelle A4				
4	Sechskantschraube Montageart V Montageart D	Schlüsselweite	10	13	17	19
		L <sub>S</sub>	t <sub>fix</sub> + (13 bis 21)	t <sub>fix</sub> + (17 bis 23)	t <sub>fix</sub> + (21 bis 25)	t <sub>fix</sub> + (24 bis 29)
5	Senkscheibe	$\varnothing$ Senkung	17,3	21,5	25,9	30,9
		t	3,9	5,0	5,7	6,7
6	Senkschraube Montageart V Montageart D	Antrieb	Torx T30	Torx T45 (Stahl, verzinkt) T40 (Edelstahl A4, HCR)	Innensechskant 6 mm	Innensechskant 8 mm
		L <sub>SK</sub>	t <sub>fix</sub> + (11 bis 19)	t <sub>fix</sub> + (15 bis 21)	t <sub>fix</sub> + (19 bis 23)	t <sub>fix</sub> + (21 bis 27)
7	Sechskantmutter	Schlüsselweite	10	13	17	19
		L <sub>SK</sub>	16 bis 20	20 bis 25	25	30
8	Handelsübliche Gewindestange <sup>1)</sup>	Typ V	L <sub>B</sub> ≥ t <sub>fix</sub> + 21	t <sub>fix</sub> + 28	t <sub>fix</sub> + 34	t <sub>fix</sub> + 41
		Typ D	L <sub>B</sub> ≥ 21	28	34	41

<sup>1)</sup> Ausführung gemäß Spezifikation (Tabelle A4)

Maße in mm

**Ter Laare Bolzenanker DX-I FAST ETA 1**

**Produktbeschreibung**  
Dübelkomponenten, Prägung und Abmessungen

**Anhang A5**

**Tabelle A4: Material DX-I FAST ETA 1**

Nr.	Teil	Stahl, verzinkt ≥ 5 µm nach EN ISO 4042:1999	Nichtrostender Stahl A4	Hochkorrosions- beständiger Stahl HCR
1	Konusbolzen DX-I FAST ETA 1 mit Innengewinde	Automatenstahl, Konus kunststoffbeschichtet	Nichtrostender Stahl, 1.4401, 1.4404, 1.4571, 1.4362, EN 10088:2005, Konus kunststoffbeschichtet	Hochkorrosions- beständiger Stahl, 1.4529, 1.4565, EN 10088:2005, Konus kunststoffbeschichtet
2	Spreizhülse DX-I FAST ETA 1	Nichtrostender Stahl, 1.4301, 1.4401, EN 10088:2005	Nichtrostender Stahl, 1.4401, 1.4571, EN 10088:2005	Nichtrostender Stahl, 1.4401, 1.4571, EN 10088:2005
3	Unterlegscheibe DIN 125A	Stahl, galvanisch verzinkt	Nichtrostender Stahl, 1.4401, 1.4571, EN 10088:2005	Hochkorrosions- beständiger Stahl, 1.4529, 1.4565, EN 10088:2005
4	Sechskantschraube DIN 933	Stahl, galvanisch verzinkt, beschichtet	Nichtrostender Stahl, 1.4401, 1.4571, EN 10088:2005, beschichtet	Hochkorrosions- beständiger Stahl, 1.4529, 1.4565, EN 10088:2005, beschichtet
5	Senkscheibe DIN 7991	Stahl, galvanisch verzinkt	Nichtrostender Stahl, 1.4401, 1.4404, 1.4571, EN 10088:2005, verzinkt, beschichtet	Hochkorrosions- beständiger Stahl, 1.4529, 1.4565, EN 10088:2005, verzinkt, beschichtet
6	Senkschraube DIN 7991	Stahl, galvanisch verzinkt beschichtet	Nichtrostender Stahl, 1.4401, 1.4571, EN 10088:2005, beschichtet	Hochkorrosions- beständiger Stahl, 1.4529, 1.4565, EN 10088:2005, beschichtet
7	Sechskantmutter DIN 934	Stahl, galvanisch verzinkt, beschichtet	Nichtrostender Stahl, 1.4401, 1.4571, EN 10088: 2005, beschichtet	Hochkorrosions- beständiger Stahl, 1.4529, 1.4565, EN 10088:2005, beschichtet
8	Handelsübliche Gewindestange	Festigkeitsklasse 8.8, EN ISO 898-1:2013-05 A <sub>5</sub> > 8 % Duktilität	Nichtrostender Stahl, 1.4401, 1.4571, EN 10088:2005, Festigkeitsklasse 70, EN ISO 3506:2009	Hochkorrosions- beständiger Stahl, 1.4529, 1.4565, EN 10088:2005, Festigkeitsklasse 70, EN ISO 3506:2009

**Ter Laare Bolzenanker DX-I FAST ETA 1**

**Produktbeschreibung  
Material**

**Anhang A6**

### Spezifizierung des Verwendungszwecks

Bolzenanker DX FAST ETA 1	M8	M10	M12	M16	M20	M24	M27
Statische oder quasi-statische Einwirkung				✓			
Seismische Einwirkung (Kategorie C1 + C2) <sup>1) 2)</sup>	/	✓	✓	✓	✓	/	/
Reduzierte Verankerungstiefe <sup>2)</sup>	✓	✓	✓	✓	/	/	/
Brandbeanspruchung <sup>1)</sup>				✓			
Gerissener und ungerissener Beton				✓			

Bolzenanker DX-I FAST ETA 1	M6	M8	M10	M12
Statische oder quasi-statische Einwirkung		✓		
Seismische Einwirkung	/	/	/	/
Brandbeanspruchung		✓		
Gerissener und ungerissener Beton		✓		

<sup>1)</sup> nur für Standardverankerungstiefe

<sup>2)</sup> nur für kaltgeformte Dübel nach Anhang A3

#### Verankerungsgrund:

- Bewehrter oder unbewehrter Normalbeton nach EN 206-1: 2000
- Festigkeitsklasse C20/25 bis C50/60 nach EN 206-1: 2000

#### Anwendungsbedingungen (Umweltbedingungen):

- Bauteile unter Bedingungen trockener Innenräume (galvanisch verzinkter Stahl, nichtrostender Stahl oder hochkorrosionsbeständiger Stahl).
- Bauteile im Freien (einschließlich Industrieatmosphäre und Meeresnähe) und in Feuchträumen, wenn keine besonders aggressiven Bedingungen vorliegen (nichtrostender Stahl oder hochkorrosionsbeständiger Stahl).
- Bauteile im Freien und in Feuchträumen, wenn besonders aggressive Bedingungen vorliegen (hochkorrosionsbeständiger Stahl)

Anmerkung: Aggressive Bedingungen sind z.B. ständiges, abwechselndes Eintauchen in Seewasser oder der Bereich der Spritzzone von Seewasser, chlorhaltige Atmosphäre in Schwimmbadhallen oder Atmosphäre mit extremer chemischer Verschmutzung (z.B. bei Rauchgas-Entschwefelungsanlagen oder Straßentunneln, in denen Enteisungsmittel verwendet werden).

#### Bemessung:

- Die Bemessung der Verankerungen erfolgt unter der Verantwortung eines auf dem Gebiet der Verankerungen und des Betonbaus erfahrenen Ingenieurs.
- Unter Berücksichtigung der zu verankernden Lasten sind prüfbare Berechnungen und Konstruktionszeichnungen anzufertigen. Auf den Konstruktionszeichnungen ist die Lage des Dübels (z.B. Lage des Dübels zur Bewehrung oder zu den Auflagern usw.) anzugeben.
- Bemessung der Verankerungen unter statischer oder quasi-statischer Einwirkung nach:
  - ETAG 001, Anhang C, Bemessungsmethode A, Ausgabe August 2010 oder
  - CEN/TS 1992-4: 2009, Bemessungsmethode A
- Bemessung der Verankerungen unter seismischer Einwirkung (gerissener Beton) nach:
  - EOTA Technischer Report TR 045, Ausgabe Februar 2013
  - Die Verankerungen sind ausserhalb kritischer Bereiche (z.B.: plastischer Gelenke) der Betonkonstruktion anzuordnen.
  - Eine Abstandsmontage oder die Montage auf einer Mörtelschicht ist für seismische Einwirkungen nicht erlaubt.
- Bemessung der Verankerungen unter Brandbeanspruchung nach:
  - EOTA Technischer Report TR 020, Ausgabe Mai 2004
  - CEN/TS 1992-4: 2009, Anhang D  
(Es muss sichergestellt werden, dass keine lokalen Abplatzungen der Betonoberfläche auftreten)

### Ter Laare Bolzenanker DX FAST ETA 1 und DX-I FAST ETA 1

Verwendungszweck  
Spezifikationen

Anhang B1

**Tabelle B1: Montage- und Dübelkennwerte, DX FAST ETA 1**

Dübelgröße			M8	M10	M12	M16	M20	M24	M27	
Bohrerinnendurchmesser	$d_0$	[mm]	8	10	12	16	20	24	28	
Bohrerschneiden- durchmesser	$d_{cut} \leq$	[mm]	8,45	10,45	12,5	16,5	20,55	24,55	28,55	
Drehmoment beim Verankern	Stahl verzinkt	$T_{inst}$	[Nm]	20	25	45	90	160	200	300
	A4, HCR	$T_{inst}$	[Nm]	20	35	50	110	200	290	
Durchgangsloch im anzuschließenden Bauteil	$d_f \leq$	[mm]	9	12	14	18	22	26	30	
<b>Standardverankerungstiefe</b>										
Bohrloch- tiefe	Stahl verzinkt	$h_1 \geq$	[mm]	60	75	90	110	125	145	160
	A4, HCR	$h_1 \geq$	[mm]	60	75	90	110	125	155	
Eff. Ver- ankerungs- tiefe	Stahl verzinkt	$h_{ef}$	[mm]	46	60	70	85	100	115	125
	A4, HCR	$h_{ef}$	[mm]	46	60	70	85	100	125	
<b>Reduzierte Verankerungstiefe</b>										
Bohrlochtiefe	$h_{1,red} \geq$	[mm]	49	55	70	90				
Reduzierte, effektive Verankerungstiefe	$h_{ef,red}$	[mm]	35	40	50	65				

**Tabelle B2: Min. Achs- und Randabstände, reduzierte Verankerungstiefe, DX FAST ETA 1**

Dübelgröße			M8	M10	M12	M16
Mindestbauteildicke	$h_{min,3}$	[mm]	80	80	100	140
<b>Gerissener Beton</b>						
Minimaler Achsabstand	$s_{min}$	[mm]	50	50	50	65
	für $c \geq$	[mm]	60	100	160	170
Minimaler Randabstand	$c_{min}$	[mm]	40	65	65	100
	für $s \geq$	[mm]	185	180	250	250
<b>Ungerissener Beton</b>						
Minimaler Achsabstand	$s_{min}$	[mm]	50	50	50	65
	für $c \geq$	[mm]	60	100	160	170
Minimaler Randabstand	$c_{min}$	[mm]	40	65	100	170
	für $s \geq$	[mm]	185	180	185	65

**Ter Laare Bolzenanker DX FAST ETA 1**

Verwendungszweck  
Montagekennwerte,  
Minimale Achs- und Randabstände für reduzierte Verankerungstiefe

**Anhang B2**

**Tabelle B3: Min. Achs- und Randabstände, Standardverankerungstiefe, DX FAST ETA 1**

Dübelgröße			M8	M10	M12	M16	M20	M24	M27
<b>Standardbauteildicke</b>									
<b>Stahl verzinkt</b>									
Standardbauteildicke	$h_{min,1}$	[mm]	100	120	140	170	200	230	250
<b>Gerissener Beton</b>									
Minimaler Achsabstand	$s_{min}$	[mm]	40	45	60	60	95	100	125
	für $c \geq$	[mm]	70	70	100	100	150	180	300
Minimaler Randabstand	$c_{min}$	[mm]	40	45	60	60	95	100	180
	für $s \geq$	[mm]	80	90	140	180	200	220	540
<b>Ungerissener Beton</b>									
Minimaler Achsabstand	$s_{min}$	[mm]	40	45	60	65	90	100	125
	für $c \geq$	[mm]	80	70	120	120	180	180	300
Minimaler Randabstand	$c_{min}$	[mm]	50	50	75	80	130	100	180
	für $s \geq$	[mm]	100	100	150	150	240	220	540
<b>Nichtrostender Stahl A4, HCR</b>									
Standardbauteildicke	$h_{min,1}$	[mm]	100	120	140	160	200	250	
<b>Gerissener Beton</b>									
Minimaler Achsabstand	$s_{min}$	[mm]	40	50	60	60	95	125	
	für $c \geq$	[mm]	70	75	100	100	150	125	
Minimaler Randabstand	$c_{min}$	[mm]	40	55	60	60	95	125	
	für $s \geq$	[mm]	80	90	140	180	200	125	
<b>Ungerissener Beton</b>									
Minimaler Achsabstand	$s_{min}$	[mm]	40	50	60	65	90	125	
	für $c \geq$	[mm]	80	75	120	120	180	125	
Minimaler Randabstand	$c_{min}$	[mm]	50	60	75	80	130	125	
	für $s \geq$	[mm]	100	120	150	150	240	125	
<b>Mindestbauteildicke</b>									
<b>Stahl verzinkt, nichtrostender Stahl A4, HCR</b>									
Mindestbauteildicke	$h_{min,2}$	[mm]	80	100	120	140			
<b>Gerissener Beton</b>									
Minimaler Achsabstand	$s_{min}$	[mm]	40	45	60	70			
	für $c \geq$	[mm]	70	90	100	160			
Minimaler Randabstand	$c_{min}$	[mm]	40	50	60	80			
	für $s \geq$	[mm]	80	115	140	180			
<b>Ungerissener Beton</b>									
Minimaler Achsabstand	$s_{min}$	[mm]	40	60	60	80			
	für $c \geq$	[mm]	80	140	120	180			
Minimaler Randabstand	$c_{min}$	[mm]	50	90	75	90			
	für $s \geq$	[mm]	100	140	150	200			
<b>Brandbeanspruchung von einer Seite</b>									
Minimaler Achsabstand	$s_{min,fi}$	[mm]	Siehe Normaltemperatur						
Minimaler Randabstand	$c_{min,fi}$	[mm]	Siehe Normaltemperatur						
<b>Brandbeanspruchung von mehr als einer Seite</b>									
Minimaler Achsabstand	$s_{min,fi}$	[mm]	Siehe Normaltemperatur						
Minimaler Randabstand	$c_{min,fi}$	[mm]	$\geq 300$ mm						

Zwischenwerte dürfen interpoliert werden.

**Ter Laare Bolzenanker DX FAST ETA 1**

**Verwendungszweck**  
Minimale Achs- und Randabstände für Standardverankerungstiefe

**Anhang B3**

## Montageanweisung DX FAST ETA 1

Von der Brauchbarkeit des Dübels kann nur ausgegangen werden, wenn folgende Bedingungen eingehalten sind:

- Einbau durch entsprechend geschultes Personal unter Aufsicht des Bauleiters,
- Einbau nur so, wie vom Hersteller geliefert, ohne Austausch der einzelnen Teile,
- Überprüfung vor dem Setzen des Dübels, ob die Festigkeitsklasse des Betons in den der Dübel gesetzt werden soll, nicht niedriger ist als die Festigkeitsklasse des Betons, für den die charakteristischen Tragfähigkeiten gelten,
- Einwandfreie Verdichtung des Betons, z.B. keine signifikanten Hohlräume,
- Einhaltung der festgelegten Achs- und Randabstände ohne Minustoleranzen.

1		<p>Bohrloch senkrecht zur Oberfläche des Verankerungsgrunds erstellen, ohne die Bewehrung zu beschädigen. Bei Fehlbohrung: Anordnung eines neuen Bohrlochs im Abstand <math>&gt; 2 \times</math> Tiefe der Fehlbohrung oder in geringerem Abstand, wenn die Fehlbohrung mit hochfestem Mörtel verfüllt wird und wenn sie bei Quer- oder Schrägzuglast nicht in Richtung der aufgebracht Last liegt.</p>
2		<p>Bohrloch vom Grund her ausblasen oder aussaugen.</p>
3		<p>Position der Mutter kontrollieren.</p>
4		<p>Anker soweit einschlagen, bis <math>h_{ef}</math> bzw. <math>h_{ef,red}</math> erreicht ist. Diese Bedingung ist erfüllt, wenn die Dicke des Anbauteils nicht größer ist als die maximale Anbauteildicke laut Dübelprägung gemäß Anhang A3.</p>
5		<p>Montagemoment <math>T_{inst}</math> mit kalibriertem Drehmomentschlüssel aufbringen.</p>

Ter Laare Bolzenanker DX FAST ETA 1

Verwendungszweck  
Montageanweisung

Anhang B4

**Tabelle B4: Montage- und Dübelkennwerte DX-I FAST ETA 1**

Dübelgröße			M6	M8	M10	M12
Effektive Verankerungstiefe	$h_{ef}$	[mm]	45	58	65	80
Bohrerinnendurchmesser	$d_0$	[mm]	8	10	12	16
Bohrerschneidendurchmesser	$d_{cut} \leq$	[mm]	8,45	10,45	12,5	16,5
Bohrlochtiefe	$h_1 \geq$	[mm]	60	75	90	105
Einschraubtiefe der Gewindestange	$L_{sd}^{2)} \geq$	[mm]	9	12	15	18
Drehmoment beim Verankern, Stahl verzinkt	$T_{inst}$	S [Nm]	10	30	30	55
		SK [Nm]	10	25	40	50
		B [Nm]	8	25	30	45
Drehmoment beim Verankern, nichtrostender Stahl A4, HCR	$T_{inst}$	S [Nm]	15	40	50	100
		SK [Nm]	12	25	45	60
		B [Nm]	8	25	40	80
<b>Montageart V (Vorsteckmontage)</b>						
Durchgangsloch im Anbauteil	$d_f \leq$	[mm]	7	9	12	14
Minimale Anbauteildicke	$t_{fix} \geq$	S [mm]	1	1	1	1
		SK [mm]	5	7	8	9
		B [mm]	1	1	1	1
<b>Montageart D (Durchsteckmontage)</b>						
Durchgangsloch im Anbauteil	$d_f \leq$	[mm]	9	12	14	18
Minimale Anbauteildicke <sup>1)</sup>	$t_{fix} \geq$	S [mm]	5	7	8	9
		SK [mm]	9	12	14	16
		B [mm]	5	7	8	9

<sup>1)</sup> Die Anbauteildicke kann bis zu dem Wert für Vorsteckmontage reduziert werden, wenn die Querlast mit Hebelarm bemessen wird.

<sup>2)</sup> siehe Anhang A2

**Tabelle B5: Minimale Achs- und Randabstände DX-I FAST ETA 1**

Dübelgröße			M6	M8	M10	M12
Mindestbauteildicke	$h_{min}$	[mm]	100	120	130	160
<b>Gerissener Beton</b>						
Minimaler Achsabstand	$s_{min}$	[mm]	50	60	70	80
	für $c \geq$	[mm]	60	80	100	120
Minimaler Randabstand	$c_{min}$	[mm]	50	60	70	80
	für $s \geq$	[mm]	75	100	100	120
<b>Ungerissener Beton</b>						
Minimaler Achsabstand	$s_{min}$	[mm]	50	60	65	80
	für $c \geq$	[mm]	80	100	120	160
Minimaler Randabstand	$c_{min}$	[mm]	50	60	70	100
	für $s \geq$	[mm]	115	155	170	210
<b>Brandbeanspruchung von einer Seite</b>						
Minimaler Achsabstand	$s_{min,fi}$	[mm]	Siehe Normaltemperatur			
Minimaler Randabstand	$c_{min,fi}$	[mm]	Siehe Normaltemperatur			
<b>Brandbeanspruchung von mehr als einer Seite</b>						
Minimaler Achsabstand	$s_{min,fi}$	[mm]	Siehe Normaltemperatur			
Minimaler Randabstand	$c_{min,fi}$	[mm]	$\geq 300$ mm			

**Ter Laare Bolzenanker DX-I FAST ETA 1**

Verwendungszweck  
Montage- und Dübelkennwerte, minimale Achs- und Randabstände

**Anhang B5**



## Montageanweisung **DX-I V FAST ETA 1**

Von der Brauchbarkeit des Dübels kann nur ausgegangen werden, wenn folgende Bedingungen eingehalten sind:

- Einbau durch entsprechend geschultes Personal unter Aufsicht des Bauleiters,
- Einbau nur so, wie vom Hersteller geliefert, ohne Austausch der einzelnen Teile,
- Überprüfung vor dem Setzen des Dübels, ob die Festigkeitsklasse des Betons in den der Dübel gesetzt werden soll, nicht niedriger ist, als die Festigkeitsklasse des Betons, für den die charakteristischen Tragfähigkeiten gelten,
- Einwandfreie Verdichtung des Betons, z.B. keine signifikanten Hohlräume,
- Einhaltung der festgelegten Achs- und Randabstände ohne Minustoleranzen.

### Vorsteckmontage

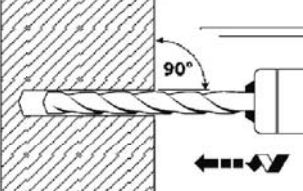
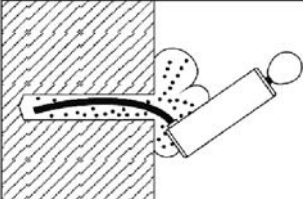
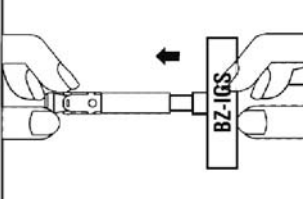
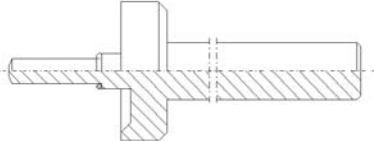
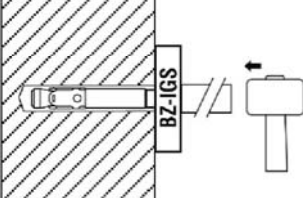
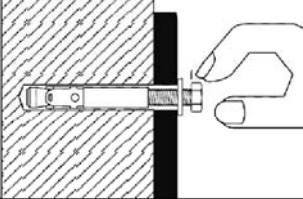
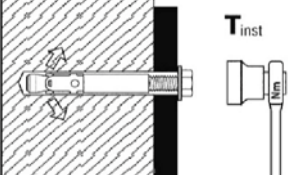
1		<p>Bohrloch senkrecht zur Oberfläche des Verankerungsgrunds erstellen, ohne die Bewehrung zu beschädigen. Bei Fehlbohrung: Anordnung eines neuen Bohrlochs im Abstand <math>&gt; 2 \times</math> Tiefe der Fehlbohrung, oder in geringerem Abstand, wenn die Fehlbohrung mit hochfestem Mörtel verfüllt wird und wenn sie bei Quer- oder Schrägzuglast nicht in Richtung der aufgebracht Last liegt.</p>
2		<p>Bohrloch vom Grund her ausblasen oder aussaugen.</p>
3		<p>Setzwerkzeug für <b>Vorsteckmontage</b> in Anker hineinstecken.</p> 
4		<p>Anker mit Hilfe des Setzwerkzeugs einschlagen.</p>
5		<p>Schraube eindrehen.</p>
6		<p>Montagedrehmoment <math>T_{inst}</math> mit kalibriertem Drehmomentschlüssel aufbringen.</p>

### Ter Laare Bolzenanker DX-I FAST ETA 1

Verwendungszweck  
Montageanweisung für Vorsteckmontage

Anhang B6

## Montageanweisung **DX-I D FAST ETA 1**

### Durchsteckmontage



1		<p>Bohrloch senkrecht zur Oberfläche des Verankerungsgrunds erstellen, ohne die Bewehrung zu beschädigen. Bei Fehlbohrung: Anordnung eines neuen Bohrlochs im Abstand <math>&gt; 2 \times</math> Tiefe der Fehlbohrung, oder in geringerem Abstand, wenn die Fehlbohrung mit hochfestem Mörtel verfüllt wird und wenn sie bei Quer- oder Schrägzuglast nicht in Richtung der aufgetragenen Last liegt.</p>
2		<p>Bohrloch vom Grund her ausblasen oder aussaugen.</p>
3		<p>Setzwerkzeug für <b>Durchsteckmontage</b> in Anker hineinstecken.</p> 
4		<p>Anker mit Hilfe des Setzwerkzeugs einschlagen.</p>
5		<p>Schraube eindrehen.</p>
6		<p>Montagedrehmoment <math>T_{inst}</math> mit kalibriertem Drehmomentschlüssel aufbringen.</p>

### Ter Laare Bolzenanker DX-I FAST ETA 1

Verwendungszweck  
Montageanweisung für Durchsteckmontage

Anhang B7

**Tabelle C1:** Charakteristische Werte bei **Zugbeanspruchung**, DX FAST ETA 1 **verzinkt, gerissener Beton**, statische oder quasi-statische Belastung, Bemessungsmethode A nach ETAG 001, Anhang C oder CEN/TS 1992-4

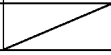
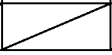
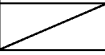
Dübelgröße		M8	M10	M12	M16	M20	M24	M27
Montagesicherheitsbeiwert	$\gamma_2 = \gamma_{inst}$ [-]	1,0						
<b>Stahlversagen</b>								
Charakteristische Zugtragfähigkeit	$N_{Rk,s}$ [kN]	16	27	40	60	86	126	196
Teilsicherheitsbeiwert	$\gamma_{Ms}$ [-]	1,53		1,5		1,6	1,5	
<b>Herausziehen</b>								
<b>Standardverankerungstiefe</b>								
Charakteristische Tragfähigkeit im Beton C20/25	$N_{Rk,p}$ [kN]	5	9	16	25	1)	1)	1)
<b>Reduzierte Verankerungstiefe</b>								
Charakteristische Tragfähigkeit im Beton C20/25	$N_{Rk,p,red}$ [kN]	5	7,5	1)	1)			
Erhöhungsfaktor für $N_{Rk,p}$ und $N_{Rk,p,red}$	$\psi_c$ [-]	$\left(\frac{f_{ck,cube}}{25}\right)^{0,5}$						
<b>Betonausbruch</b>								
Effektive Verankerungstiefe	$h_{ef}$ [mm]	46	60	70	85	100	115	125
Reduzierte Verankerungstiefe	$h_{ef,red}$ [mm]	35 <sup>2)</sup>	40	50	65			
Faktor gemäß CEN/TS 1992-4	$k_{cr}$ [-]	7,2						

<sup>1)</sup> Herausziehen ist nicht maßgebend.

<sup>2)</sup> Die Verwendung ist beschränkt auf die Verankerung statisch unbestimmter Systeme.

**Ter Laare Bolzenanker DX FAST ETA 1**

**Leistung**

Charakteristische Werte bei **Zugbeanspruchung**, DX FAST ETA 1 **verzinkt, gerissener Beton**, statische oder quasi-statische Belastung, Bemessungsmethode A nach ETAG 001, Anhang C oder CEN/TS 1992-4

**Anhang C1**

**Tabelle C2:** Charakteristische Werte bei **Zugbeanspruchung**, DX FAST ETA 1 **A4 / HCR**, **gerissener Beton**, statische oder quasi-statische Belastung, Bemessungsmethode A nach ETAG 001, Anhang C oder CEN/TS 1992-4

Dübelgröße			M8	M10	M12	M16	M20	M24
Montagesicherheitsbeiwert	$\gamma_2 = \gamma_{inst}$	[-]	1,0					
<b>Stahlversagen</b>								
Charakteristische Zugtragfähigkeit	$N_{Rk,s}$	[kN]	16	27	40	64	108	110
Teilsicherheitsbeiwert	$\gamma_{Ms}$	[-]	1,5				1,68	1,5
<b>Herausziehen</b>								
<b>Standardverankerungstiefe</b>								
Charakteristische Tragfähigkeit im Beton C20/25	$N_{Rk,p}$	[kN]	5	9	16	25	1)	40
<b>Reduzierte Verankerungstiefe</b>								
Charakteristische Tragfähigkeit im Beton C20/25	$N_{Rk,p,red}$	[kN]	5	7,5	1)	1)	/	/
Erhöhungsfaktor für $N_{Rk,p}$ und $N_{Rk,p,red}$	$\psi_c$	[-]	$\left(\frac{f_{ck,cube}}{25}\right)^{0,5}$					
<b>Betonausbruch</b>								
Effektive Verankerungstiefe	$h_{ef}$	[mm]	46	60	70	85	100	125
Reduzierte Verankerungstiefe	$h_{ef,red}$	[mm]	35 <sup>2)</sup>	40	50	65	/	/
Faktor gemäß CEN/TS 1992-4	$k_{cr}$	[-]	7,2					

<sup>1)</sup> Herausziehen ist nicht maßgebend.

<sup>2)</sup> Die Verwendung ist beschränkt auf die Verankerung statisch unbestimmter Systeme.

**Ter Laare Bolzenanker DX FAST ETA 1**

**Leistung**

Charakteristische Werte bei **Zugbeanspruchung**, DX FAST ETA 1 **A4 / HCR**, **gerissener Beton**, statische oder quasi-statische Belastung, Bemessungsmethode A nach ETAG 001, Anhang C oder CEN/TS 1992-4

**Anhang C2**

**Tabelle C3:** Charakteristische Werte bei **Zugbeanspruchung**, DX FAST ETA 1 **verzinkt, ungerissener Beton**, statische oder quasi-statische Belastung, Bemessungsmethode A nach ETAG 001, Anhang C oder CEN/TS 1992-4

Dübelgröße		M8	M10	M12	M16	M20	M24	M27
Montagesicherheitsbeiwert	$\gamma_2 = \gamma_{inst}$ [-]	1,0						
<b>Stahlversagen</b>								
Charakteristische Zugtragfähigkeit	$N_{Rk,s}$ [kN]	16	27	40	60	86	126	196
Teilsicherheitsbeiwert	$\gamma_{Ms}$ [-]	1,53		1,5		1,6	1,5	
<b>Herausziehen</b>								
<b>Standardverankerungstiefe</b>								
Charakteristische Tragfähigkeit im ungerissenen Beton C20/25	$N_{Rk,p}$ [kN]	12	16	25	35	1)	1)	1)
<b>Reduzierte Verankerungstiefe</b>								
Charakteristische Tragfähigkeit im ungerissenen Beton C20/25	$N_{Rk,p,red}$ [kN]	7,5	9	1)	1)			
Spalten Beim Spaltennachweis ist für $N_{Rk,c}^0$ der hier angegebene Wert $N_{Rk,sp}^0$ zu verwenden; Bauteilabmessungen sind einzuhalten.								
<b>Standardverankerungstiefe</b>								
Spalten bei <b>Standardbauteildicke</b> (Es darf der höhere Widerstand aus Fall 1 und Fall 2 angesetzt werden; Die Werte $s_{cr,sp}$ und $c_{cr,sp}$ dürfen für Bauteildicken $h_{min} < h < h_{std}$ (Fall 2) linear interpoliert werden ( $\psi_{h,sp} = 1,0$ ))								
Standardbauteildicke	$h_{min,1} \geq$ [mm]	100	120	140	170	200	230	250
<b>Fall 1</b>								
Charakteristische Tragfähigkeit im ungerissenen Beton C20/25	$N_{Rk,sp}^0$ [kN]	9	12	20	30	40	1)	50
Achsabstand (Randabstand)	$s_{cr,sp} (= 2 c_{cr,sp})$ [mm]	3 $h_{ef}$						
<b>Fall 2</b>								
Charakteristische Tragfähigkeit im ungerissenen Beton C20/25	$N_{Rk,sp}^0$ [kN]	12	16	25	35	1)	1)	1)
Achsabstand (Randabstand)	$s_{cr,sp} (= 2 c_{cr,sp})$ [mm]	4 $h_{ef}$				4,4 $h_{ef}$	3 $h_{ef}$	5 $h_{ef}$
<b>Spalten bei Mindestbauteildicke</b>								
Mindestbauteildicke	$h_{min,2} \geq$ [mm]	80	100	120	140			
Charakteristische Tragfähigkeit im ungerissenen Beton C20/25	$N_{Rk,sp}^0$ [kN]	12	16	25	35			
Achsabstand (Randabstand)	$s_{cr,sp} (= 2 c_{cr,sp})$ [mm]	5 $h_{ef}$						
<b>Reduzierte Verankerungstiefe</b>								
Mindestbauteildicke	$h_{min,3} \geq$ [mm]	80	80	100	140			
Charakteristische Tragfähigkeit im ungerissenen Beton C20/25	$N_{Rk,sp}^0$ [kN]	7,5	9	1)	1)			
Achsabstand (Randabstand)	$s_{cr,sp} (= 2 c_{cr,sp})$ [mm]	200	200	250	300			
Erhöhungsfaktor für $N_{Rk,p(red)}$ und $N_{Rk,sp}^0$	$\psi_c$ [-]	$\left(\frac{f_{ck,cube}}{25}\right)^{0,5}$						
<b>Betonausbruch</b>								
Effektive Verankerungstiefe	$h_{ef}$ [mm]	46	60	70	85	100	115	125
Reduzierte Verankerungstiefe	$h_{ef,red}$ [mm]	35 <sup>2)</sup>	40	50	65			
Faktor gemäß CEN/TS 1992-4	$k_{ucr}$ [-]	10,1						

1) Herausziehen ist nicht maßgebend.

2) Die Verwendung ist beschränkt auf die Verankerung statisch unbestimmter Systeme.

**Ter Laare Bolzenanker DX FAST ETA 1**

**Leistung**

Charakteristische Werte bei **Zugbeanspruchung**, DX FAST ETA 1 **verzinkt, ungerissener Beton**, statische oder quasi-statische Belastung, Bemessungsmethode A nach ETAG 001, Anhang C oder CEN/TS 1992-4

**Anhang C3**

**Tabelle C4:** Charakteristische Werte bei **Zugbeanspruchung**, DX FAST ETA 1 **A4 / HCR**, **ungerissener Beton**, statische oder quasi-statische Belastung, Bemessungsmethode A nach ETAG 001, Anhang C oder CEN/TS 1992-4

Dübelgröße			M8	M10	M12	M16	M20	M24
Montagesicherheitsbeiwert	$\gamma_2 = \gamma_{inst}$	[-]	1,0					
<b>Stahlversagen</b>								
Charakteristische Zugtragfähigkeit	$N_{Rk,s}$	[kN]	16	27	40	64	108	110
Teilsicherheitsbeiwert	$\gamma_{Ms}$	[-]	1,5				1,68	1,5
<b>Herausziehen</b>								
<b>Standardverankerungstiefe</b>								
Charakteristische Tragfähigkeit im ungerissenen Beton C20/25	$N_{Rk,p}$	[kN]	12	16	25	35	1)	1)
<b>Reduzierte Verankerungstiefe</b>								
Charakteristische Tragfähigkeit im ungerissenen Beton C20/25	$N_{Rk,p,red}$	[kN]	7,5	9	1)	1)	/	/
Spalten Beim Spaltennachweis ist für $N_{Rk,c}^0$ der hier angegebene Wert $N_{Rk,sp}^0$ zu verwenden; Bauteilabmessungen sind einzuhalten.								
<b>Standardverankerungstiefe</b>								
Spalten bei <b>Standardbauteildicke</b> (Es darf der höhere Widerstand aus Fall 1 und Fall 2 angesetzt werden; Die Werte $s_{cr,sp}$ und $c_{cr,sp}$ dürfen für Bauteildicken $h_{min} < h < h_{std}$ (Fall 2) linear interpoliert werden ( $\psi_{h,sp} = 1,0$ ))								
Standardbauteildicke	$h_{min,1} \geq$	[mm]	100	120	140	160	200	250
<b>Fall 1</b>								
Charakteristische Tragfähigkeit im ungerissenen Beton C20/25	$N_{Rk,sp}^0$	[kN]	9	12	20	30	40	/
Achsabstand (Randabstand)	$s_{cr,sp} (= 2 c_{cr,sp})$	[mm]	3 $h_{ef}$					
<b>Fall 2</b>								
Charakteristische Tragfähigkeit im ungerissenen Beton C20/25	$N_{Rk,sp}^0$	[kN]	12	16	25	35	1)	1)
Achsabstand (Randabstand)	$s_{cr,sp} (= 2 c_{cr,sp})$	[mm]	230	250	280	400	440	500
Spalten bei <b>Mindestbauteildicke</b>								
Mindestbauteildicke	$h_{min,2} \geq$	[mm]	80	100	120	140	/	/
Charakteristische Tragfähigkeit im ungerissenen Beton C20/25	$N_{Rk,sp}^0$	[kN]	12	16	25	35	/	/
Achsabstand (Randabstand)	$s_{cr,sp} (= 2 c_{cr,sp})$	[mm]	5 $h_{ef}$				/	/
<b>Reduzierte Verankerungstiefe</b>								
Mindestbauteildicke	$h_{min,3} \geq$	[mm]	80	80	100	140	/	/
Charakteristische Tragfähigkeit im ungerissenen Beton C20/25	$N_{Rk,sp}^0$	[kN]	7,5	9	1)	1)	/	/
Achsabstand (Randabstand)	$s_{cr,sp} (= 2 c_{cr,sp})$	[mm]	200	200	250	300	/	/
Erhöhungsfaktor für $N_{Rk,p(red)}$ und $N_{Rk,sp}^0$	$\psi_c$	[-]	$\left(\frac{f_{ck,cube}}{25}\right)^{0,5}$					
<b>Betonausbruch</b>								
Effektive Verankerungstiefe	$h_{ef}$	[mm]	46	60	70	85	100	125
Reduzierte Verankerungstiefe	$h_{ef,red}$	[mm]	35 <sup>2)</sup>	40	50	65	/	/
Faktor gemäß CEN/TS 1992-4	$k_{ucr}$	[-]	10,1					

1) Herausziehend ist nicht maßgebend.

2) Die Verwendung ist beschränkt auf die Verankerung statisch unbestimmter Systeme.

**Ter Laare Bolzenanker DX FAST ETA 1**

**Leistung**

Charakteristische Werte bei **Zugbeanspruchung**, DX FAST ETA 1 **A4 / HCR**, **ungerissener Beton**, statische oder quasi-statische Belastung, Bemessungsmethode A nach ETAG 001, Anhang C oder CEN/TS 1992-4

**Anhang C4**

**Tabelle C5:** Charakteristische Werte bei **Querbeanspruchung**, DX FAST ETA 1, **gerissener** und **ungerissener Beton**, statische oder quasi-statische Belastung, Bemessungsmethode A nach ETAG 001, Anhang C oder CEN/TS 1992-4

Dübelgröße		M8	M10	M12	M16	M20	M24	M27	
Montagesicherheitsbeiwert	$\gamma_2 = \gamma_{inst}$ [-]	1,0							
<b>Stahlversagen ohne Hebelarm, Stahl verzinkt</b>									
Charakteristische Quertragfähigkeit	$V_{Rk,s}$ [kN]	12,2	20,1	30	55	69	114	169,4	
Duktilitätsfaktor	$k_2$ [-]	1,0							
Teilsicherheitsbeiwert	$\gamma_{Ms}$ [-]	1,25			1,33			1,25	1,25
<b>Stahlversagen ohne Hebelarm, nichtrostender Stahl A4, HCR</b>									
Charakteristische Quertragfähigkeit	$V_{Rk,s}$ [kN]	13	20	30	55	86	123,6	/	
Duktilitätsfaktor	$k_2$ [-]	1,0							
Teilsicherheitsbeiwert	$\gamma_{Ms}$ [-]	1,25			1,4		1,25		
<b>Stahlversagen mit Hebelarm, Stahl verzinkt</b>									
Charakteristische Biegemomente	$M_{Rk,s}^0$ [Nm]	23	47	82	216	363	898	1331,5	
Teilsicherheitsbeiwert	$\gamma_{Ms}$ [-]	1,25			1,33		1,25	1,25	
<b>Stahlversagen mit Hebelarm, nichtrostender Stahl A4, HCR</b>									
Charakteristische Biegemomente	$M_{Rk,s}^0$ [Nm]	26	52	92	200	454	785,4	/	
Teilsicherheitsbeiwert	$\gamma_{Ms}$ [-]	1,25			1,4		1,25		
<b>Betonausbruch auf der lastabgewandten Seite</b>									
Faktor k gemäß ETAG 001, Anhang C bzw. $k_3$ gemäß CEN/TS 1992-4	$k_{(3)}$ [-]	2,4				2,8			
<b>Betonkantenbruch</b>									
Wirksame Dübellänge bei Querlast mit $h_{ef}$	Stahl verzinkt	$l_f$ [mm]	46	60	70	85	100	115	125
	Nichtrostender Stahl A4, HCR	$l_f$ [mm]	46	60	70	85	100	125	/
Wirksame Dübellänge bei Querlast mit $h_{ef,red}$	Stahl verzinkt	$l_{f,red}$ [mm]	35	40	50	65	/	/	
	Nichtrostender Stahl A4, HCR	$l_{f,red}$ [mm]	35	40	50	65			
Wirksamer Außendurchmesser	$d_{nom}$ [mm]	8	10	12	16	20	24	27	

**Ter Laare Bolzenanker DX FAST ETA 1**

**Leistung**

Charakteristische Werte bei **Querbeanspruchung**, DX FAST ETA 1, **gerissener** und **ungerissener Beton**, statische oder quasi-statische Belastung, Bemessungsmethode A nach ETAG 001, Anhang C oder CEN/TS 1992-4

**Anhang C5**

**Tabelle C6:** Charakteristische Werte bei **seismischer Beanspruchung**, DX FAST ETA 1, **Standardverankerungstiefe**, Kategorie **C1** und **C2**, Bemessung nach TR045

Zugbeanspruchung						
Dübelgröße			M10	M12	M16	M20
Montagesicherheitsbeiwert $\gamma_2 = \gamma_{inst}$			[-]			1,0
Stahlversagen, Stahl verzinkt						
Charakteristische Zugtragfähigkeit <b>C1</b>	$N_{Rk,s,seis,C1}$	[kN]	27	40	60	86
Charakteristische Zugtragfähigkeit <b>C2</b>	$N_{Rk,s,seis,C2}$	[kN]	27	40	60	86
Teilsicherheitsbeiwert $\gamma_{Ms,seis}$			[-]			1,53
Stahlversagen, nichtrostender Stahl A4, HCR						
Charakteristische Zugtragfähigkeit <b>C1</b>	$N_{Rk,s,seis,C1}$	[kN]	27	40	64	108
Charakteristische Zugtragfähigkeit <b>C2</b>	$N_{Rk,s,seis,C2}$	[kN]	27	40	64	108
Teilsicherheitsbeiwert $\gamma_{Ms,seis}$			[-]			1,5
Herausziehen						
Charakteristische Zugtragfähigkeit <b>C1</b>	$N_{Rk,p,seis,C1}$	[kN]	9	16	25	36
Charakteristische Zugtragfähigkeit <b>C2</b>	$N_{Rk,p,seis,C2}$	[kN]	3,6	10,2	13,8	22,4

Querbeanspruchung						
Stahlversagen ohne Hebelarm, Stahl verzinkt						
Charakteristische Quertragfähigkeit <b>C1</b>	$V_{Rk,s,seis,C1}$	[kN]	20	27	44	69
Charakteristische Quertragfähigkeit <b>C2</b>	$V_{Rk,s,seis,C2}$	[kN]	14	16,2	35,7	55,2
Teilsicherheitsbeiwert $\gamma_{Ms,seis}$			[-]			1,25
Stahlversagen ohne Hebelarm, nichtrostender Stahl A4, HCR						
Charakteristische Quertragfähigkeit <b>C1</b>	$V_{Rk,s,seis,C1}$	[kN]	20	27	44	69
Charakteristische Quertragfähigkeit <b>C2</b>	$V_{Rk,s,seis,C2}$	[kN]	14	16,2	35,7	55,2
Teilsicherheitsbeiwert $\gamma_{Ms,seis}$			[-]			1,25

Ter Laare Bolzenanker DX FAST ETA 1

**Leistung**  
Charakteristische Werte bei **seismischer Beanspruchung**, DX FAST ETA 1, **Standardverankerungstiefe**, Kategorie **C1** und **C2**, Bemessung nach TR045

**Anhang C6**



**Tabelle C7: Charakteristische Werte bei Zug- und Querbeanspruchung unter Brandeinwirkung, DX FAST ETA 1, Standardverankerungstiefe, gerissener und ungerissener Beton C20/25 bis C50/60, Bemessung nach TR 020 od. CEN/TS 1992-4, Anhang D**

Dübelgröße		M8	M10	M12	M16	M20	M24	M27		
<b>Zuglast</b>										
<b>Stahlversagen</b>										
<b>Stahl, verzinkt</b>										
Charakteristische Tragfähigkeit	R30	$N_{Rk,s,fi}$	[kN]	1,4	2,2	3,2	6,0	9,4	13,6	17,6
	R60			1,1	1,8	2,8	5,2	8,2	11,8	15,3
	R90			0,8	1,4	2,4	4,4	6,9	10,0	13,0
	R120			0,7	1,2	2,2	4,0	6,3	9,1	11,8
<b>Nichtrostender Stahl A4, HCR</b>										
Charakteristische Tragfähigkeit	R30	$N_{Rk,s,fi}$	[kN]	3,8	6,9	11,5	21,5	33,5	48,2	
	R60			2,9	5,2	8,6	16	25,0	35,9	
	R90			2,0	3,5	5,6	10,5	16,4	23,6	
	R120			1,6	2,7	4,2	7,8	12,1	17,4	
<b>Querlast</b>										
<b>Stahlversagen ohne Hebelarm</b>										
<b>Stahl, verzinkt</b>										
Charakteristische Tragfähigkeit	R30	$V_{Rk,s,fi}$	[kN]	1,6	2,6	3,8	7,0	11	16	20,6
	R60			1,5	2,5	3,6	6,8	11	15	19,8
	R90			1,2	2,1	3,5	6,5	10	15	19,0
	R120			1,0	2,0	3,4	6,4	10	14	18,6
<b>Nichtrostender Stahl A4, HCR</b>										
Charakteristische Tragfähigkeit	R30	$V_{Rk,s,fi}$	[kN]	3,8	6,9	11,5	21,5	33,5	48,2	
	R60			2,9	5,2	8,6	16	25,0	35,9	
	R90			2,0	3,5	5,6	10,5	16,4	23,6	
	R120			1,6	2,7	4,2	7,8	12,1	17,4	
<b>Stahlversagen mit Hebelarm</b>										
<b>Stahl, verzinkt</b>										
Charakteristische Tragfähigkeit	R30	$M^0_{Rk,s,fi}$	[Nm]	1,7	3,3	5,9	15	29	50	75
	R60			1,6	3,2	5,6	14	28	48	72
	R90			1,2	2,7	5,4	14	27	47	69
	R120			1,1	2,5	5,3	13	26	46	68
<b>Nichtrostender Stahl A4, HCR</b>										
Charakteristische Tragfähigkeit	R30	$M^0_{Rk,s,fi}$	[Nm]	3,8	9,0	17,9	45,5	88,8	153,5	
	R60			2,9	6,8	13,3	33,9	66,1	114,3	
	R90			2,1	4,5	8,8	22,2	43,4	75,1	
	R120			1,6	3,4	6,5	16,4	32,1	55,5	

Die charakteristischen Tragfähigkeiten für Herausziehen, Betonausbruch, Betonausbruch auf der lastabgewandten Seite und Betonkantenbruch können nach TR020 bzw. CEN/TS 1992-4 berechnet werden. Wenn Herausziehen nicht maßgebend ist, muss  $N_{Rk,d}$  in Gleichung 2.4 und 2.5, TR 020 durch  $N^0_{Rk,c}$  ersetzt werden.

**Ter Laare Bolzenanker DX FAST ETA 1**

**Leistung**

Charakteristische Werte bei Zug- und Querbeanspruchung unter Brandeinwirkung, DX FAST ETA 1, Standardverankerungstiefe, gerissener und ungerissener Beton C20/25 bis C50/60, Bemessung nach TR 020 oder CEN/TS 1992-4, Anhang D

**Anhang C7**

**Tabelle C8: Verschiebung unter Zuglast, DX FAST ETA 1**

Dübelgröße			M8	M10	M12	M16	M20	M24	M27
<b>Standardverankerungstiefe</b>									
<b>Stahl verzinkt</b>									
Zuglast im gerissenen Beton	N	[kN]	2,4	4,3	7,6	11,9	17,1	21,1	24
Verschiebung	$\delta_{N0}$	[mm]	0,6	1,0	0,4	1,0	0,9	0,7	0,9
	$\delta_{N\infty}$	[mm]	1,4	1,2	1,4	1,3	1,0	1,2	1,4
Zuglast im ungerissenen Beton	N	[kN]	5,7	7,6	11,9	16,7	23,8	29,6	34
Verschiebung	$\delta_{N0}$	[mm]	0,4	0,5	0,7	0,3	0,4	0,5	0,3
	$\delta_{N\infty}$	[mm]	0,8		1,4	0,8		1,4	
<b>Verschiebung unter seismischer Einwirkung C2</b>									
Verschiebung für DLS	$\delta_{N,seis,C2(DLS)}$	[mm]	/	4,1	4,9	3,6	5,1	/	/
Verschiebung für ULS	$\delta_{N,seis,C2(ULS)}$	[mm]		13,8	15,7	9,5	15,2		
<b>Nichtrostender Stahl A4, HCR</b>									
Zuglast im gerissenen Beton	N	[kN]	2,4	4,3	7,6	11,9	17,1	19,0	/
Verschiebung	$\delta_{N0}$	[mm]	0,7	1,8	0,4	0,7	0,9	0,5	
	$\delta_{N\infty}$	[mm]	1,2	1,4	1,4	1,4	1,0	1,8	
Zuglast im ungerissenen Beton	N	[kN]	5,8	7,6	11,9	16,7	23,8	33,5	/
Verschiebung	$\delta_{N0}$	[mm]	0,6	0,5	0,7	0,2	0,4	0,5	
	$\delta_{N\infty}$	[mm]	1,2	1,0	1,4	0,4	0,8	1,1	
<b>Verschiebung unter seismischer Einwirkung C2</b>									
Verschiebung für DLS	$\delta_{N,seis,C2(DLS)}$	[mm]	/	4,1	4,9	3,6	5,1	/	/
Verschiebung für ULS	$\delta_{N,seis,C2(ULS)}$	[mm]		13,8	15,7	9,5	15,2		
<b>Reduzierte Verankerungstiefe</b>									
Zuglast im gerissenen Beton	N	[kN]	2,4	3,6	6,1	9,0	/	/	/
Verschiebung	$\delta_{N0}$	[mm]	0,8	0,7	0,5	1,0			
	$\delta_{N\infty}$	[mm]	1,2	1,0	0,8	1,1			
Zuglast im ungerissenen Beton	N	[kN]	3,7	4,3	8,5	12,6	/	/	/
Verschiebung	$\delta_{N0}$	[mm]	0,1	0,2	0,2	0,2			
	$\delta_{N\infty}$	[mm]	0,7	0,7	0,7	0,7			

**Ter Laare Bolzenanker DX FAST ETA 1**

**Leistung**  
Verschiebung unter Zuglast

**Anhang C8**

**Tabelle C9: Verschiebungen unter Querlast, DX FAST ETA 1**

Dübelgröße			M8	M10	M12	M16	M20	M24	M27
<b>Standardverankerungstiefe</b>									
<b>Stahl verzinkt</b>									
Querlast in gerissenem und ungerissenem Beton	V	[kN]	6,9	11,4	17,1	31,4	36,8	64,9	96,8
Verschiebung	$\delta_{V0}$	[mm]	2,0	3,2	3,6	3,5	1,8	3,5	3,6
	$\delta_{V\infty}$	[mm]	3,0	4,7	5,5	5,3	2,7	5,3	5,4
<b>Verschiebung unter seismischer Querlast C2</b>									
Verschiebung DLS	$\delta_{V,seis,C2(DLS)}$	[mm]	/	2,7	3,5	4,3	4,7	/	/
Verschiebung ULS	$\delta_{V,seis,C2(ULS)}$	[mm]	/	5,3	9,5	9,6	10,1	/	/
<b>Nichtrostender Stahl A4, HCR</b>									
Querlast in gerissenem und ungerissenem Beton	V	[kN]	7,3	11,4	17,1	31,4	43,8	70,6	/
Verschiebung	$\delta_{V0}$	[mm]	1,9	2,4	4,0	4,3	2,9	2,8	/
	$\delta_{V\infty}$	[mm]	2,9	3,6	5,9	6,4	4,3	4,2	/
<b>Verschiebung unter seismischer Querlast C2</b>									
Verschiebung DLS	$\delta_{V,seis,C2(DLS)}$	[mm]	/	2,7	3,5	4,3	4,7	/	/
Verschiebung ULS	$\delta_{V,seis,C2(ULS)}$	[mm]	/	5,3	9,5	9,6	10,1	/	/
<b>Reduzierte Verankerungstiefe</b>									
<b>Stahl verzinkt</b>									
Querlast in gerissenem und ungerissenem Beton	V	[kN]	6,9	11,4	17,1	31,4	/	/	/
Verschiebung	$\delta_{V0}$	[mm]	2,0	3,2	3,6	3,5	/	/	/
	$\delta_{V\infty}$	[mm]	3,0	4,7	5,5	5,3	/	/	/
<b>Nichtrostender Stahl A4, HCR</b>									
Querlast in gerissenem und ungerissenem Beton	V	[kN]	7,3	11,4	17,1	31,4	/	/	/
Verschiebung	$\delta_{V0}$	[mm]	1,9	2,4	4,0	4,3	/	/	/
	$\delta_{V\infty}$	[mm]	2,9	3,6	5,9	6,4	/	/	/

**Ter Laare Bolzenanker DX FAST ETA 1**

**Leistung**  
Verschiebung unter Querlast

**Anhang C9**

**Tabelle C10:** Charakteristische Werte bei **Zugbeanspruchung, DX-I FAST ETA 1, gerissener Beton**, statische oder quasi-statische Belastung, Bemessungsmethode A nach ETAG 001, Anhang C oder CEN/TS 1992-4

Dübelgröße			M6	M8	M10	M12
Montagesicherheitsbeiwert	$\gamma_2 = \gamma_{inst}$	[-]	1,2			
<b>Stahlversagen</b>						
Charakteristische Zugtragfähigkeit, Stahl verzinkt	$N_{Rk,s}$	[kN]	16,1	22,6	26,0	56,6
Teilsicherheitsbeiwert	$\gamma_{Ms}$	[-]	1,5			
Charakteristische Zugtragfähigkeit, nichtrostender Stahl A4, HCR	$N_{Rk,s}$	[kN]	14,1	25,6	35,8	59,0
Teilsicherheitsbeiwert	$\gamma_{Ms}$	[-]	1,87			
<b>Herausziehen</b>						
Charakteristische Tragfähigkeit im gerissenen Beton C20/25	$N_{Rk,p}$	[kN]	5	9	12	20
Erhöhungsfaktor	$\psi_c$	[-]	$\left(\frac{f_{ck,cube}}{25}\right)^{0,5}$			
<b>Betonausbruch</b>						
Effektive Verankerungstiefe	$h_{ef}$	[mm]	45	58	65	80
Faktor gemäß CEN/TS 1992-4	$k_{Cr}$	[-]	7,2			

**Ter Laare Bolzenanker DX-I FAST ETA 1**

**Leistung**

Charakteristische Werte bei **Zugbeanspruchung, DX-I FAST ETA 1, gerissener Beton**, statische oder quasi-statische Belastung, Bemessungsmethode A nach ETAG 001, Anhang C oder CEN/TS 1992-4

**Anhang C10**

**Tabelle C11:** Charakteristische Werte bei **Zugbeanspruchung, DX-I FAST ETA 1, ungerissener Beton**, statische oder quasi-statische Belastung, Bemessungsmethode A nach ETAG 001, Anhang C oder CEN/TS 1992-4

Dübelgröße			M6	M8	M10	M12
Montagesicherheitsbeiwert	$\gamma_2 = \gamma_{inst}$	[-]	1,2			
<b>Stahlversagen</b>						
Charakteristische Zugtragfähigkeit, Stahl verzinkt	$N_{Rk,s}$	[kN]	16,1	22,6	26,0	56,6
Teilsicherheitsbeiwert	$\gamma_{Ms}$	[-]	1,5			
Charakteristische Zugtragfähigkeit, nichtrostender Stahl A4, HCR	$N_{Rk,s}$	[kN]	14,1	25,6	35,8	59,0
Teilsicherheitsbeiwert	$\gamma_{Ms}$	[-]	1,87			
<b>Herausziehen</b>						
Charakteristische Tragfähigkeit im ungerissenen Beton C20/25	$N_{Rk,p}$	[kN]	12	16	20	30
<b>Spalten</b> (Beim Spaltennachweis ist für $N_{Rk,c}^0$ der hier angegebene Wert $N_{Rk,sp}^0$ zu verwenden. Es darf der höhere Widerstand aus Fall 1 und Fall 2 angesetzt werden.)						
Mindestbauteildicke	$h_{min}$	[mm]	100	120	130	160
<b>Fall 1</b>						
Charakteristische Tragfähigkeit im ungerissenen Beton C20/25	$N_{Rk,sp}^0$	[kN]	9	12	16	25
Achsabstand (Randabstand)	$s_{cr,sp} (= 2 c_{cr,sp})$	[mm]	3 $h_{ef}$			
<b>Fall 2</b>						
Charakteristische Tragfähigkeit im ungerissenen Beton C20/25	$N_{Rk,sp}^0$	[kN]	12	16	20	30
Achsabstand (Randabstand)	$s_{cr,sp} (= 2 c_{cr,sp})$	[mm]	5 $h_{ef}$			
Erhöhungsfaktor für $N_{Rk,p}$ und $N_{Rk,sp}^0$	$\psi_c$	[-]	$\left(\frac{f_{ck,cube}}{25}\right)^{0,5}$			
<b>Betonausbruch</b>						
Effektive Verankerungstiefe	$h_{ef}$	[mm]	45	58	65	80
Faktor gemäß CEN/TS 1992-4	$k_{ucr}$	[-]	10,1			

**Ter Laare Bolzenanker DX-I FAST ETA 1**

**Leistung**

Charakteristische Werte bei **Zugbeanspruchung, DX-I FAST ETA 1, ungerissener Beton**, statische oder quasi-statische Belastung, Bemessungsmethode A nach ETAG 001, Anhang C oder CEN/TS 1992-4

**Anhang C11**

**Tabelle C12:** Charakteristische Werte bei **Querbeanspruchung, DX-I FAST ETA 1, gerissener und ungerissener Beton**, statische oder quasi-statische Belastung, Bemessungsmethode A nach ETAG 001, Anhang C oder CEN/TS 1992-4

Dübelgröße			M6	M8	M10	M12
Montagesicherheitsbeiwert	$\gamma_2 = \gamma_{inst}$	[-]	1,0			
<b>DX-I FAST ETA 1, Stahl verzinkt</b>						
<b>Stahlversagen ohne Hebelarm, Montageart V</b>						
Charakteristische Quertragfähigkeit	$V_{Rk,s}$	[kN]	5,8	6,9	10,4	25,8
<b>Stahlversagen ohne Hebelarm, Montageart D</b>						
Charakteristische Quertragfähigkeit	$V_{Rk,s}$	[kN]	5,1	7,6	10,8	24,3
<b>Stahlversagen mit Hebelarm, Montageart V</b>						
Charakteristische Biegemomente	$M^0_{Rk,s}$	[Nm]	12,2	30,0	59,8	104,6
<b>Stahlversagen mit Hebelarm, Montageart D</b>						
Charakteristische Biegemomente	$M^0_{Rk,s}$	[Nm]	36,0	53,2	76,0	207
Teilsicherheitsbeiwert für $V_{Rk,s}$ und $M^0_{Rk,s}$	$\gamma_{Ms}$	[-]	1,25			
Duktilitätsfaktor	$k_2$	[-]	1,0			
<b>DX-I FAST ETA 1, nichtrostender Stahl A4, HCR</b>						
<b>Stahlversagen ohne Hebelarm, Montageart V</b>						
Charakteristische Quertragfähigkeit	$V_{Rk,s}$	[kN]	5,7	9,2	10,6	23,6
Teilsicherheitsbeiwert	$\gamma_{Ms}$	[-]	1,25			
<b>Stahlversagen ohne Hebelarm, Montageart D</b>						
Charakteristische Quertragfähigkeit	$V_{Rk,s}$	[kN]	7,3	7,6	9,7	29,6
Teilsicherheitsbeiwert	$\gamma_{Ms}$	[-]	1,25			
<b>Stahlversagen mit Hebelarm, Montageart V</b>						
Charakteristische Biegemomente	$M^0_{Rk,s}$	[Nm]	10,7	26,2	52,3	91,6
Teilsicherheitsbeiwert	$\gamma_{Ms}$	[-]	1,56			
<b>Stahlversagen mit Hebelarm, Montageart D</b>						
Charakteristische Biegemomente	$M^0_{Rk,s}$	[Nm]	28,2	44,3	69,9	191,2
Teilsicherheitsbeiwert	$\gamma_{Ms}$	[-]	1,25			
Duktilitätsfaktor	$k_2$	[-]	1,0			
<b>Betonausbruch auf der lastabgewandten Seite</b>						
Faktor k gemäß ETAG 001, Anhang C bzw. $k_3$ gemäß CEN/TS 1992-4	$k_{(3)}$	[-]	1,5	1,5	2,0	2,0
<b>Betonkantenbruch</b>						
Wirksame Dübellänge bei Querlast	$l_f$	[mm]	45	58	65	80
Wirksamer Außendurchmesser	$d_{nom}$	[mm]	8	10	12	16

**Ter Laare Bolzenanker DX-I FAST ETA 1**

**Leistung**

Charakteristische Werte bei **Querbeanspruchung, DX-I FAST ETA 1, gerissener und ungerissener Beton**, statische oder quasi-statische Belastung, Bemessungsmethode A nach ETAG 001, Anhang C oder CEN/TS 1992-4

**Anhang C12**

**Tabelle C13:** Charakteristische Werte bei **Zug-** und **Querbeanspruchung** unter **Brandeinwirkung, DX-I FAST ETA 1**, gerissener und ungerissener Beton C20/25 bis C50/60, Bemessung nach TR 020 oder CEN/TS 1992-4, Anhang D

Dübelgröße		M6	M8	M10	M12		
<b>Zuglast</b>							
<b>Stahlversagen</b>							
<b>Stahl verzinkt</b>							
Charakteristische Zugtragfähigkeit	R30	$N_{Rk,s,fi}$	[kN]	0,7	1,4	2,5	3,7
	R60			0,6	1,2	2,0	2,9
	R90			0,5	0,9	1,5	2,2
	R120			0,4	0,8	1,3	1,8
<b>Nichtrostender Stahl A4, HCR</b>							
Charakteristische Zugtragfähigkeit	R30	$N_{Rk,s,fi}$	[kN]	2,9	5,4	8,7	12,6
	R60			1,9	3,8	6,3	9,2
	R90			1,0	2,1	3,9	5,7
	R120			0,5	1,3	2,7	4,0
<b>Querlast</b>							
<b>Stahlversagen ohne Hebelarm</b>							
<b>Stahl verzinkt</b>							
Charakteristische Quertragfähigkeit	R30	$V_{Rk,s,fi}$	[kN]	0,7	1,4	2,5	3,7
	R60			0,6	1,2	2,0	2,9
	R90			0,5	0,9	1,5	2,2
	R120			0,4	0,8	1,3	1,8
<b>Nichtrostender Stahl A4, HCR</b>							
Charakteristische Quertragfähigkeit	R30	$V_{Rk,s,fi}$	[kN]	2,9	5,4	8,7	12,6
	R60			1,9	3,8	6,3	9,2
	R90			1,0	2,1	3,9	5,7
	R120			0,5	1,3	2,7	4,0
<b>Stahlversagen mit Hebelarm</b>							
<b>Stahl verzinkt</b>							
Charakteristische Quertragfähigkeit	R30	$M^0_{Rk,s,fi}$	[Nm]	0,5	1,4	3,3	5,7
	R60			0,4	1,2	2,6	4,6
	R90			0,4	0,9	2,0	3,4
	R120			0,3	0,8	1,6	2,8
<b>Nichtrostender Stahl A4, HCR</b>							
Charakteristische Quertragfähigkeit	R30	$M^0_{Rk,s,fi}$	[Nm]	2,2	5,5	11,2	19,6
	R60			1,5	3,9	8,1	14,3
	R90			0,7	2,2	5,1	8,9
	R120			0,4	1,3	3,5	6,2

Die charakteristische Tragfähigkeit für Herausziehen, Betonausbruch, Betonausbruch auf der lastabgewandten Seite und Betonkantenbruch können nach TR020 bzw. CEN/TS 1992-4 berechnet werden.

**Ter Laare Bolzenanker DX-I FAST ETA 1**

**Leistung**

Charakteristische Werte bei **Zug-** und **Querbeanspruchung** unter **Brandeinwirkung, DX-I FAST ETA 1**, gerissener und ungerissener Beton C20/25 bis C50/60, Bemessung nach TR 020 oder CEN/TS 1992-4, Anhang D

**Anhang C13**

**Tabelle C14: Verschiebungen unter Zuglast, DX-I FAST ETA 1**

Dübelgröße			M6	M8	M10	M12
Zuglast im gerissenen Beton	N	[kN]	2,0	3,6	4,8	8,0
Verschiebungen	$\delta_{N0}$	[mm]	0,6	0,6	0,8	1,0
	$\delta_{N\infty}$	[mm]	0,8	0,8	1,2	1,4
Zuglast im ungerissenen Beton	N	[kN]	4,8	6,4	8,0	12,0
Verschiebungen	$\delta_{N0}$	[mm]	0,4	0,5	0,7	0,8
	$\delta_{N\infty}$	[mm]	0,8	0,8	1,2	1,4

**Tabelle C15: Verschiebungen unter Querlast, DX-I FAST ETA 1**

Dübelgröße			M6	M8	M10	M12
Querlast im gerissenen und ungerissenen Beton	V	[kN]	4,2	5,3	6,2	16,9
Verschiebungen	$\delta_{V0}$	[mm]	2,8	2,9	2,5	3,6
	$\delta_{V\infty}$	[mm]	4,2	4,4	3,8	5,3

**Ter Laare Bolzenanker DX-I FAST ETA 1**

**Leistung**  
Verschiebungen unter Zuglast und Querlast

**Anhang C14**