

**Zulassungsstelle für Bauprodukte und Bauarten**

**Bautechnisches Prüfamt**

Eine vom Bund und den Ländern  
gemeinsam getragene Anstalt des öffentlichen Rechts



## Europäische Technische Bewertung

**ETA-13/1038**  
**vom 29. Januar 2016**

### Allgemeiner Teil

Technische Bewertungsstelle, die die Europäische Technische Bewertung ausstellt

Deutsches Institut für Bautechnik

Handelsname des Bauprodukts

Hilti Betonschraube HUS3

Produktfamilie,  
zu der das Bauprodukt gehört

Betonschraube zur Verankerung im Beton

Hersteller

Hilti Aktiengesellschaft  
9494 SCHAAN  
FÜRSTENTUM LIECHTENSTEIN

Herstellungsbetrieb

Hilti Werke

Diese Europäische Technische Bewertung enthält

24 Seiten, davon 3 Anhänge

Diese Europäische Technische Bewertung wird gemäß der Verordnung (EU) Nr. 305/2011 auf der Grundlage von

Leitlinie für die europäisch technische Zulassung für "Metalldübel zur Verankerung im Beton" ETAG 001 Teil 3: "Hinterschnittdübel", April 2013, verwendet als Europäisches Bewertungsdokument (EAD) gemäß Artikel 66 Absatz 3 der Verordnung (EU) Nr. 305/2011 und Europäisches Bewertungsdokument (EAD) 330011-00-0601 "Beurteilung adjustierbarer Betonschrauben, Juli 2014 ausgestellt

Diese Fassung ersetzt

ETA-13/1038 vom 27. August 2015

Die Europäische Technische Bewertung wird von der Technischen Bewertungsstelle in ihrer Amtssprache ausgestellt. Übersetzungen dieser Europäischen Technischen Bewertung in andere Sprachen müssen dem Original vollständig entsprechen und müssen als solche gekennzeichnet sein.

Diese Europäische Technische Bewertung darf, auch bei elektronischer Übermittlung, nur vollständig und ungekürzt wiedergegeben werden. Nur mit schriftlicher Zustimmung der ausstellenden Technischen Bewertungsstelle kann eine teilweise Wiedergabe erfolgen. Jede teilweise Wiedergabe ist als solche zu kennzeichnen.

Die ausstellende Technische Bewertungsstelle kann diese Europäische Technische Bewertung widerrufen, insbesondere nach Unterrichtung durch die Kommission gemäß Artikel 25 Absatz 3 der Verordnung (EU) Nr. 305/2011.

## Besonderer Teil

### 1 Technische Beschreibung des Produkts

Die Hilti Betonschraube HUS3 ist ein Dübel aus galvanisch verzinktem Stahl (HUS3-H, HUS3-HF, HUS3-C, HUS3-P, HUS3-PS, HUS3-A, HUS3-I) in den Größen 6, 8, 10 und 14. Der Dübel wird in ein vorgebohrtes zylindrisches Bohrloch geschraubt. Das Spezialgewinde schneidet während des Setzvorgangs ein Innengewinde in den Verankerungsgrund. Die Verankerung erfolgt durch Formschluss des Spezialgewindes.

Die Produktbeschreibung ist in Anhang A angegeben.

### 2 Spezifizierung des Verwendungszwecks gemäß dem anwendbaren Europäischen Bewertungsdokument

Von den Leistungen in Abschnitt 3 kann nur ausgegangen werden, wenn der Dübel entsprechend den Angaben und Bedingungen nach Anhang B verwendet wird.

Die Prüf- und Bewertungsmethoden, die dieser Europäischen Technischen Bewertung zu Grunde liegen, führen zur Annahme einer Nutzungsdauer des Dübels von mindestens 50 Jahren. Die Angabe der Nutzungsdauer kann nicht als Garantie des Herstellers verstanden werden, sondern ist lediglich ein Hilfsmittel zur Auswahl des richtigen Produkts in Bezug auf die angenommene wirtschaftlich angemessene Nutzungsdauer des Bauwerks.

### 3 Leistung des Produkts und Angabe der Methoden ihrer Bewertung

#### 3.1 Mechanische Festigkeit und Standsicherheit (BWR 1)

Wesentliches Merkmal	Leistung
Charakteristische Widerstände für statische und quasi-statische Lasten	Siehe Anhang C1 – C3
Charakteristische Widerstände für die seismische Kategorie C1	Siehe Anhang C4
Verschiebungen unter Zug- und Querbeanspruchung	Siehe Anhang C8

#### 3.2 Brandschutz (BWR 2)

Wesentliches Merkmal	Leistung
Brandverhalten	Der Dübel erfüllt die Anforderungen der Klasse A1
Feuerwiderstand	Siehe Anhang C5 – C7

#### 3.3 Sicherheit bei der Nutzung (BWR 4)

Die wesentlichen Merkmale bezüglich Sicherheit bei der Nutzung sind unter der Grundanforderung Mechanische Festigkeit und Standsicherheit erfasst.

### 4 Angewandtes System zur Bewertung und Überprüfung der Leistungsbeständigkeit mit der Angabe der Rechtsgrundlage

Gemäß der Leitlinie für die europäisch technische Zulassung ETAG 001, April 2013, verwendet als Europäisches Bewertungsdokument (EAD) gemäß Artikel 66 Absatz 3 der Verordnung (EU) Nr. 305/2011, und Europäisches Bewertungsdokument EAD 330011-00-0601 gilt folgende Rechtsgrundlage: [96/582/EG].

Folgendes System ist anzuwenden: 1

**5 Für die Durchführung des Systems zur Bewertung und Überprüfung der Leistungsbeständigkeit erforderliche technische Einzelheiten gemäß anwendbarem Europäischen Bewertungsdokument**

Technische Einzelheiten, die für die Durchführung des Systems zur Bewertung und Überprüfung der Leistungsbeständigkeit notwendig sind, sind Bestandteil des Kontrollplans, der beim Deutschen Institut für Bautechnik hinterlegt ist.

Ausgestellt in Berlin am 29. Januar 2016 vom Deutschen Institut für Bautechnik

Uwe Bender  
Abteilungsleiter

Beglaubigt

### Produkt und Einbauzustand ohne Adjustierung

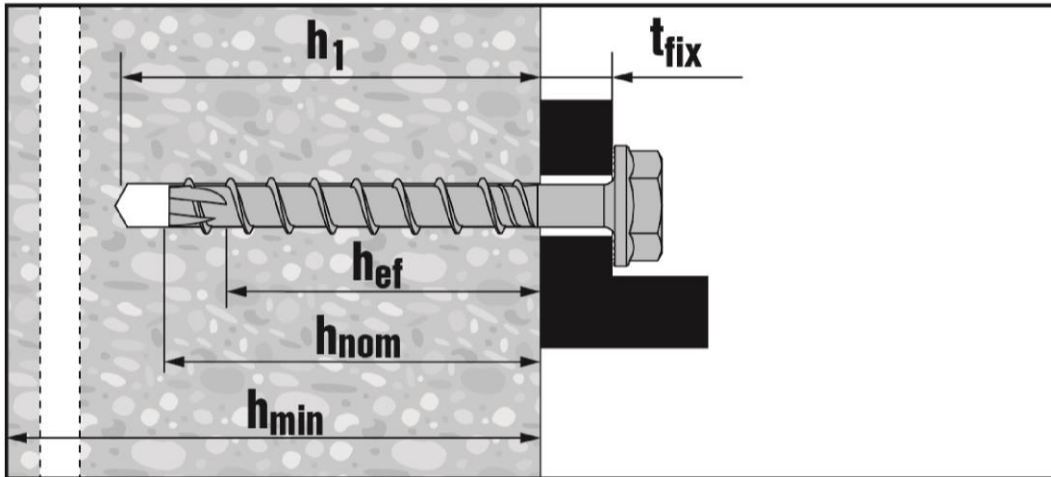

HUS3-H (Ausführung mit Sechskantkopf Größe 6, 8, 10 und 14)

HUS3-HF (Ausführung mit Sechskantkopf Größe 8, 10 und 14)

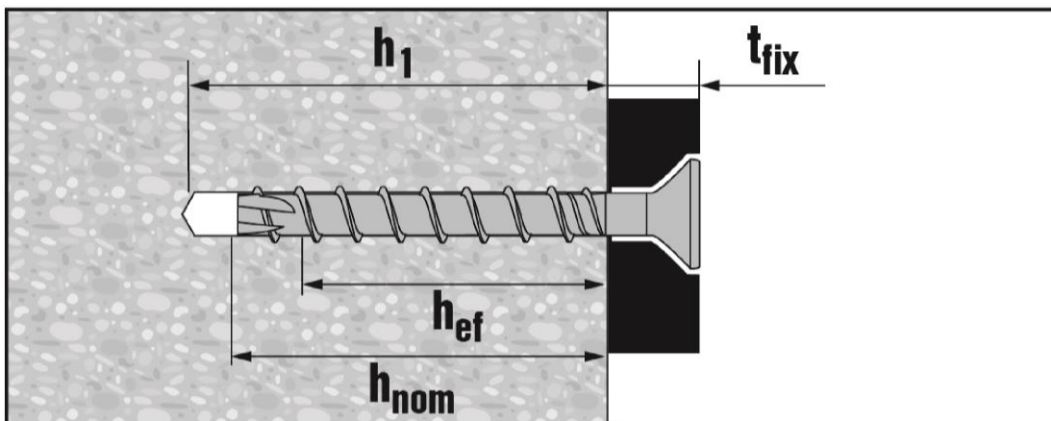

HUS3-C (Ausführung mit Senkkopf Größe 6, 8 und 10)

#### Hilti Betonschraube HUS3

Produktbeschreibung  
Einbauzustand ohne Adjustierung

Anhang A1

Produkt und Einbauzustand ohne Adjustierung

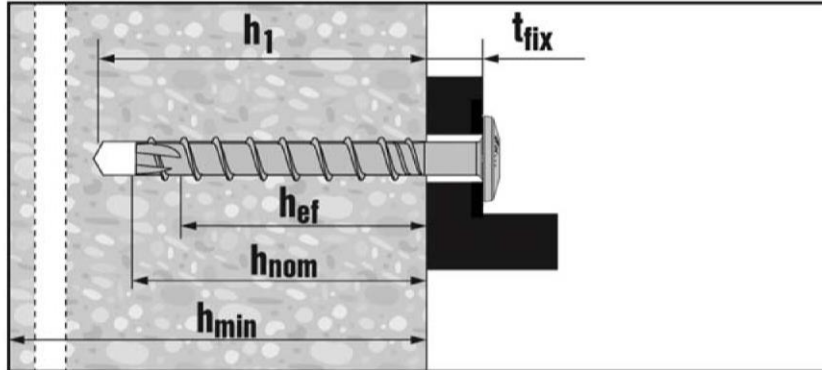

HUS3-P/PS (Ausführung mit Flachkopf, Größe 6)

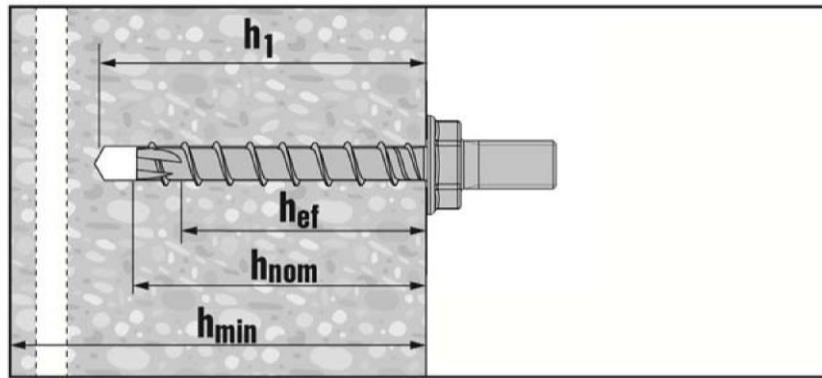

HUS3-A (Größe 6, Ausführung Sechskantkopf mit Außengewinde M8 und M10)

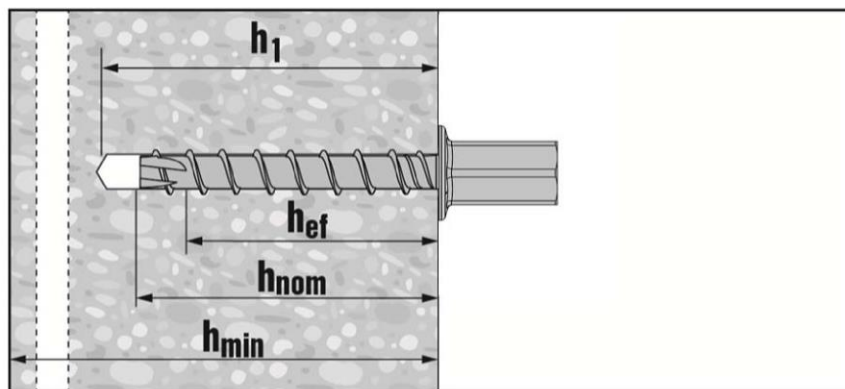

HUS3-I (Größe 6, Ausführung Sechskantkopf mit Innengewinde M8/M10)

Hilti Betonschraube HUS3

Produktbeschreibung  
Einbauzustand ohne Adjustierung

Anhang A2

Produkt und Einbauzustand mit Adjustierung

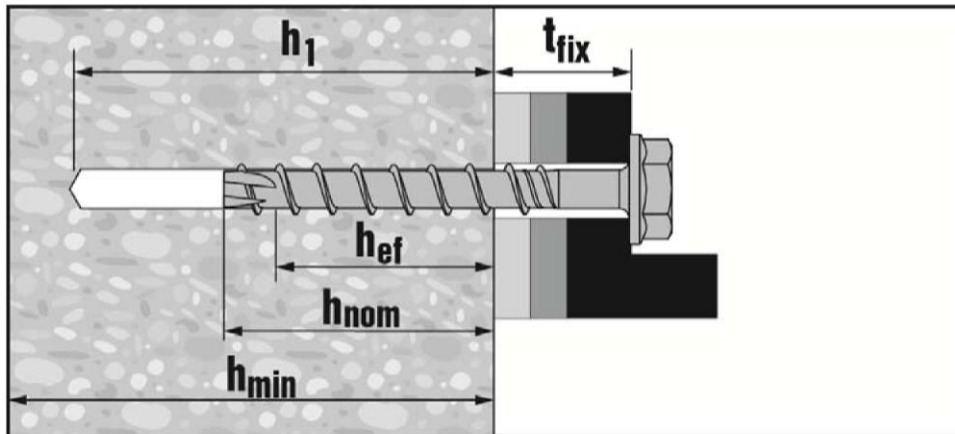

HUS3-H (Ausführung mit Sechskantkopf Größe 8 und 10 -  $h_{nom2}$ ,  $h_{nom3}$ )

HUS3-HF (Ausführung mit Sechskantkopf Größe 8 und 10 - nur  $h_{nom2}$ ,  $h_{nom3}$ )

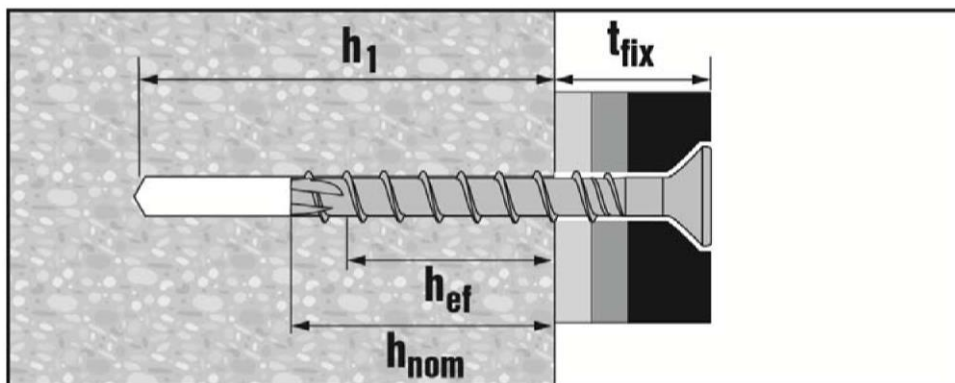

HUS3-C (Ausführung mit Senkkopf Größe 8 und 10 -  $h_{nom2}$ ,  $h_{nom3}$ )

elektronische Kopie der eta des dibt: eta-13/1038



**Hilti Betonschraube HUS3**

Produktbeschreibung  
Einbauzustand mit Adjustierung

**Anhang A3**

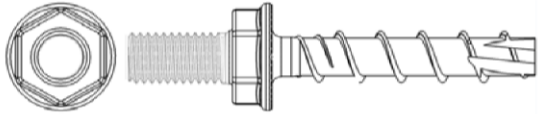
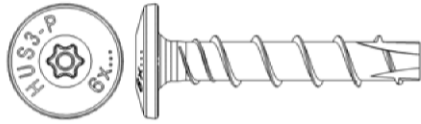
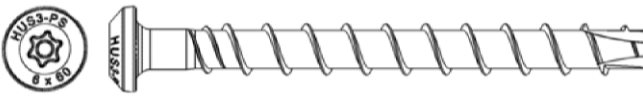
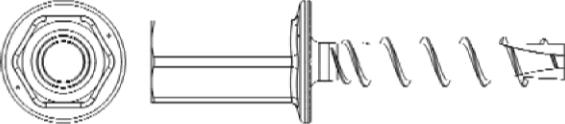
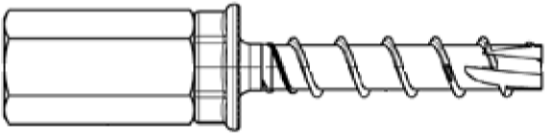

**Tabelle A1: Material und Ausführungen**

Teil	Benennung / Material						
1, 2, 3, 4, 5, 6, 7.	Beton schraube / Stahl;						
	<b>Dübel Größe HUS3</b>			<b>6</b>	<b>8</b>	<b>10</b>	<b>14</b>
	Charakteristische Streckgrenze	$f_{yk}$	[N/mm <sup>2</sup> ]	745	695	690	630
	Charakteristische Zugfestigkeit	$f_{uk}$	[N/mm <sup>2</sup> ]	930	810	805	730
	Bruchdehnung	A <sub>5</sub>	[%]	≤8			
	1) Hilti HUS3-H, Größe 6, 8, 10 und 14, Ausführung mit Sechskantkopf, galvanisch verzinkt 2) Hilti HUS3-HF, Größe 8, 10 und 14, Ausführung mit Sechskantkopf, mehrlagige Beschichtung						
	3) Hilti HUS3-C, Größe 6, 8 und 10, Ausführung mit Senkkopf, galvanisch verzinkt						
	4) Hilti HUS3-A, Größe 6, Ausführung Sechskantkopf mit Außengewinde M8/16 und M10/21, galvanisch verzinkt						
	5) Hilti HUS3-P, Größe 6, Ausführung mit Flachkopf, galvanisch verzinkt						
	6) Hilti HUS3-PS, Größe 6, Ausführung mit kleinem Flachkopf, galvanisch verzinkt						
	7) Hilti HUS3-I, Größe 6, Ausführung Sechskantkopf mit Innengewinde M8/M10, galvanisch verzinkt						
	8) Hilti HUS3-I Flex, Größe 6, galvanisch verzinkt, Ausführung Sechskantkopf mit Außengewinde - M8/16 vormontiert mit Verbinder M6 oder M8, - M10/21 vormontiert mit Verbinder M10 oder M12.						

**Hilti Betonschraube HUS3**

**Produktbeschreibung**  
Material und Ausführungen

**Anhang A4**



**Tabelle A2: Abmessungen und Kopfmarkierung**

Dübel Größe HUS3			6	8			10			14		
Dübel Typ			H, C, A, P, PS, I, I-Flex	H, HF, C			H, HF, C			H, HF		H
Länge des Dübels im Beton [mm]			$h_{nom}$	$h_{nom1}$	$h_{nom2}$	$h_{nom3}$	$h_{nom1}$	$h_{nom2}$	$h_{nom3}$	$h_{nom1}$	$h_{nom2}$	$h_{nom3}$
			55	50	60	70	55	75	85	65	85	115
Außendurchmesser	$d_t$	[mm]	7,85	10,30			12,40			16,85		
Kerndurchmesser	$d_k$	[mm]	5,85	7,85			9,90			12,95		
Schaftdurchmesser	$d_s$	[mm]	6,15	8,45			10,55			13,80		
Querschnitt	$A_s$	[mm <sup>2</sup> ]	26,9	48,4			77,0			131,7		

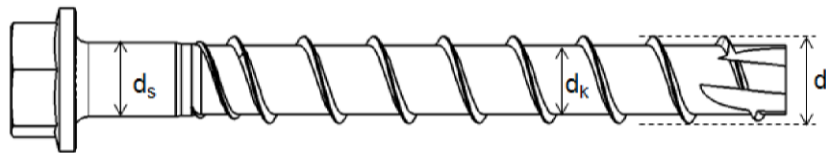

**HUS3** : Hilti Universal Schraube 3<sup>rd</sup> Generation

**H** : Sechskantkopf

**10** : Nominale Schraubengröße

**45/25/15** : Maximale Anbauteildicke  $t_{fix1}/t_{fix2}/t_{fix3}$  in Abhängigkeit zur Bohrlochtiefe  $h_{nom1}/h_{nom2}/h_{nom3}$  (siehe Anhang B4 und B5)

**Hilti Betonschraube HUS3**

**Produktbeschreibung**  
Abmessungen und Kopfmarkierung

**Anhang A5**

## Spezifizierung des Verwendungszwecks

### Beanspruchung der Verankerung:

- Statische und quasi-statische Belastung.
- Seismische Einwirkung C1:  
HUS3-H Größen 8, 10 und 14, für Standard und maximaler Verankerungstiefe ( $h_{nom2}$  und  $h_{nom3}$ ).  
HUS3-C und HUS3-HF Größen 8 und 10, für Standard und maximaler Verankerungstiefe ( $h_{nom2}$  und  $h_{nom3}$ ).
- Brandbeanspruchung.

### Verankerungsgrund:

- bewehrter oder unbewehrter Normalbeton gemäß EN 206:2013.
- Festigkeitsklasse C20/25 bis C50/60 entsprechend EN 206:2013
- gerissener oder ungerissener Beton.

### Anwendungsbedingungen (Umweltbedingungen):

- Bauteile unter den Bedingungen trockener Innenräume

### Bemessung:

- Unter Berücksichtigung der zu verankernden Lasten sind prüfbare Berechnungen und Konstruktionszeichnungen anzufertigen. (z. B. Lage des Dübels zur Bewehrung oder zu den Auflagern, usw.)
- Die Bemessung der Verankerungen erfolgt unter der Verantwortung eines auf dem Gebiet der Verankerungen und des Betonbaus erfahrenen Ingenieurs.
- Die Bemessung der Verankerungen unter statischen und quasi-statischen Einwirkungen erfolgt nach:
  - ETAG 001, Anhang C, Bemessungsmethode A, Ausgabe August 2010 oder
  - CEN/TS 1992-4:2009, Bemessungsmethode A.
- Die Bemessung der Verankerungen unter seismischer Einwirkung erfolgt nach:
  - EOTA Technical Report TR 045, Ausgabe Februar 2013
  - Die Verankerungen sind außerhalb kritischer Bereiche (z.B. plastischer Gelenke) der Betonkonstruktion anzuordnen.
  - Eine Abstandsmontage oder die Montage auf Mörtelschicht ist für seismische Einwirkungen nicht erlaubt.
- Bemessung der Verankerung unter Brandbeanspruchung nach:
  - ETAG 001, Anhang C, Bemessungsmethode A, Ausgabe August 2010 und EOTA Technischer Report TR 020, Ausgabe Mai 2004 oder
  - CEN/TS 1992-4:2009, Anhang D
  - Bei Anforderungen an den Brandschutz ist sicherzustellen, dass lokale Abplatzungen vermieden werden.

### Einbau:

- Nur hammergebohrte Bohrlöcher.
- der Verankerung durch entsprechend geschultes Personal und unter der Aufsicht des Bauleiters.
- Bei Fehlbohrungen: Anordnung eines neuen Bohrlochs in einem Abstand, der mindestens der doppelten Tiefe der Fehlbohrung entspricht, oder in geringerem Abstand, wenn die Fehlbohrung mit hochfestem Mörtel verfüllt wird und wenn sie bei Quer- oder Schrägzuglast nicht in Richtung der aufgebracht Last liegt.
- Nach der Montage darf ein leichtes Weiterdrehen des Dübels nicht möglich sein.
- Der Dübelkopf muss am Anbauteil anliegen und darf nicht beschädigt sein.
- Adjustierung nach Anhang B7 für :  
HUS3-H, HUS3-HF und HUS3-C Größe 8 ( $h_{nom2} = 60$  mm und  $h_{nom3} = 70$  mm)  
HUS3-H, HUS3-HF und HUS3-C Größe 10 ( $h_{nom2} = 75$  mm und  $h_{nom3} = 85$  mm)

## Hilti Betonschraube HUS3

Verwendungszweck  
Spezifikationen

Anhang B1

**Tabelle B1: Montagekennwerte HUS3-6**

Dübel Größe HUS3			6				
Dübel Typ			H	C	A	P- PS	I I-Flex
Länge des Dübels im Beton		[mm]	55				
Bohrerinnendurchmesser	$d_0$	[mm]	6				
Bohrerschneidendurchmesser	$d_{cut} \leq$	[mm]	6,40				
Durchgangsloch im Anbauteil	$d_f \leq$	[mm]	9				
Schlüsselweite (H, A, I-Typ)	SW	[mm]	13	-	13	-	13
Durchmesser Senkkopf	$d_h$	[mm]	-	11,5	-		
Torx-größe (C, P, PS -Typ)	TX	-	-	30	-	30	-
Bohrlochtiefe Boden /Wandposition	$h_1 \geq$	[mm]	65				
Bohrlochtiefe Deckenposition	$h_1 \geq$	[mm]	58				
Anziehdrehmoment	$T_{inst}$	[Nm]	25				
Setzgerät <sup>1)</sup>	Beton Klasse	C20/25 and >20/25	Hilti SIW 14-A oder Hilti SIW 22-A				

**Tabelle B2: Montagekennwerte HUS3-8, 10 und 14**

Dübel Größe HUS3			8			10			14		
Dübel Typ			H, HF, C			H, HF, C			H, HF		H
			$h_{nom1}$	$h_{nom2}$	$h_{nom3}$	$h_{nom1}$	$h_{nom2}$	$h_{nom3}$	$h_{nom1}$	$h_{nom2}$	$h_{nom3}$
Länge des Dübels im Beton	$h_{nom}$	[mm]	50	60	70	55	75	85	65	85	115
Bohrerinnendurchmesser	$d_0$	[mm]	8			10			14		
Bohrerschneidendurchmesser	$d_{cut} \leq$	[mm]	8,45			10,45			14,50		
Durchgangsloch im Anbauteil	$d_f \leq$	[mm]	12			14			18		
Schlüsselweite (H, HF-Typ)	SW	[mm]	13			15			21		
Durchmesser Senkkopf	$d_h$	[mm]	18			21			-		
Torx-größe (C-Typ)	TX	-	45			50			-		
Bohrlochtiefe	$h_1 \geq$	[mm]	60	70	80	65	85	95	75	95	125
Bohrlochtiefe mit Adjustierung	$h_1 \geq$	[mm]	-	80	90	-	95	105	-		
Setzwerkzeug <sup>1)</sup>	Festigkeits- klasse	C20/25	Hilti SIW 14 A oder Hilti SIW 22 A oder Hilti SIW 22 T-A			Hilti SIW 22 A oder Hilti SIW 22 T-A			Hilti SIW 22 T-A		
		> C20/25	Hilti SIW 22 T-A								

<sup>1)</sup> Installation mit anderem Tangential-Schlagschrauber bei gleichwertiger Leistung ist zulässig.

**Hilti Betonschraube HUS3**

Verwendungszweck  
Montagekennwerte

**Anhang B2**

**Tabelle B3: Mindestbauteildicke und minimale Achs- und Randabstände HUS3-6**

Dübel Größe HUS3			6
Länge des Dübels im Beton	$h_{nom}$	[mm]	55
Mindestbauteildicke	$h_{min}$	[mm]	100
gerissenen und ungerissenen Beton	Minimaler Achsabstand	$s_{min}$	35
	Minimaler Randabstand	$c_{min}$	35

**Tabelle B4: Mindestbauteildicke und minimale Achs- und Randabstände HUS3-8, 10 und 14**

Dübel Größe HUS3			8			10			14		
			$h_{nom1}$	$h_{nom2}$	$h_{nom3}$	$h_{nom1}$	$h_{nom2}$	$h_{nom3}$	$h_{nom1}$	$h_{nom2}$	$h_{nom3}$
Länge des Dübels im Beton	$h_{nom}$	[mm]	50	60	70	55	75	85	65	85	115
Mindestbauteildicke	$h_{min}$	[mm]	100	100	120	100	130	140	120	160	200
gerissenen und ungerissenen Beton	Minimaler Achsabstand	$s_{min}$	40	50	50	50	50	60	60	75	75
	Minimaler Randabstand	$c_{min}$	50	50	50	50	50	60	60	75	75

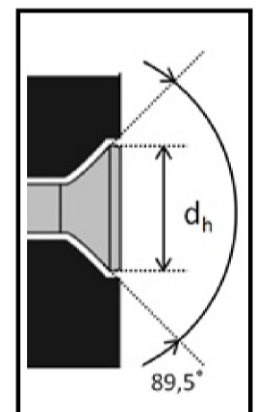
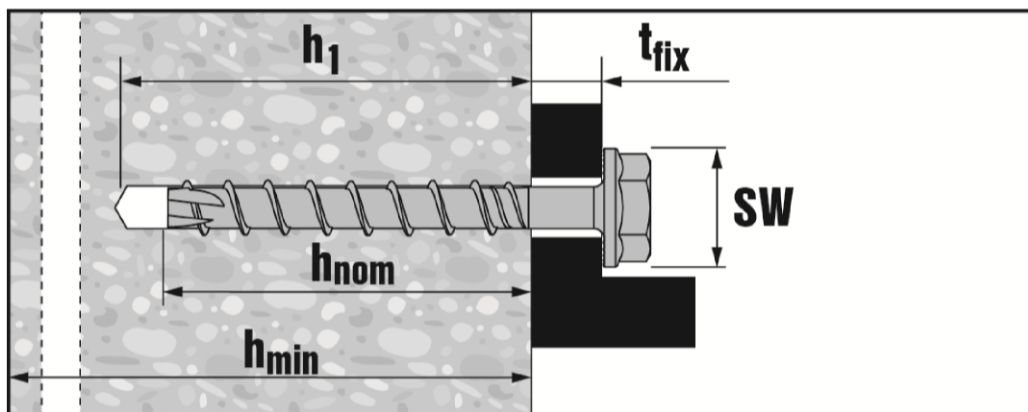

**Hilti Betonschraube HUS3**

**Verwendungszweck**  
Mindestbauteildicke und minimale Achs- und Randabstände

**Anhang B3**

**Tabelle B5: Montagekennwerte HUS3-6: Dübellänge und maximale Anbauteildicke  $t_{fix}$**

Dübel Größe	6					
	H	C	A	I	P	PS
Verankerungstiefe [mm]	55					
	Dicke des Anbauteils [mm]					
Schraubenlänge [mm]						
55			0	0		
60	5	5			5	5
70		15				
80	25				25	
100	45					
120	65					

**Tabelle B6: Montagekennwerte HUS3 C: Dübellänge und maximale Anbauteildicke  $t_{fix}$**

Dübel Größe HUS3	8			10		
	$h_{nom1}$	$h_{nom2}$	$h_{nom3}$	$h_{nom1}$	$h_{nom2}$	$h_{nom3}$
Länge des Dübels im Beton [mm]	50	60	70	55	75	85
	Dicke des Anbauteils [mm]					
Schraubenlänge [mm]	$t_{fix1}$	$t_{fix2}$	$t_{fix3}$	$t_{fix1}$	$t_{fix2}$	$t_{fix3}$
65	15	5	-	-	-	-
70	-	-	-	15	-	-
75	25	15	-	-	-	-
85	35	25	15	-	-	-
90	-	-	-	35	15	-
100	-	-	-	45	25	15

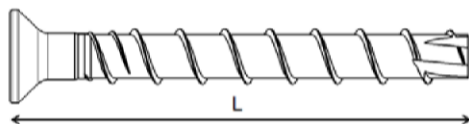

**Tabelle B7: Montagekennwerte HUS3-H und HUS3-HF<sup>1)</sup>: Dübellänge und maximale Anbauteildicke  $t_{fix}$**

Dübel Größe HUS3	8			10			14		
	$h_{nom1}$	$h_{nom2}$	$h_{nom3}$	$h_{nom1}$	$h_{nom2}$	$h_{nom3}$	$h_{nom1}$	$h_{nom2}$	$h_{nom3}$
	Dicke des Anbauteils [mm]								
Länge des Dübels im Beton [mm]	50	60	70	55	75	85	65	85	115
Schraubenlänge [mm]	$t_{fix1}$	$t_{fix2}$	$t_{fix3}$	$t_{fix1}$	$t_{fix2}$	$t_{fix3}$	$t_{fix1}$	$t_{fix2}$	$t_{fix3}$
55	5	-	-	-	-	-	-	-	-
60	-	-	-	5	-	-	-	-	-
65	15	5	-	-	-	-	-	-	-
70	-	-	-	15	-	-	-	-	-
75	25	15	5	-	-	-	10	-	-
80	-	-	-	25	5	-	-	-	-
85	35	25	15	-	-	-	-	-	-
90	-	-	-	35	15	5	-	-	-
100	50	40	30	45	25	15	35	15	-
110	-	-	-	55	35	25	-	-	-
120	70	60	50	-	-	-	-	-	-
130	-	-	-	75	55	45	65	45	15
150	100	90	80	95	75	65	85	65	35

1) HUS3-HF Größe 14 nur  $h_{nom1}$  und  $h_{nom2}$

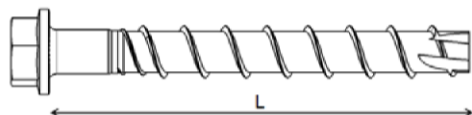

**Hilti Betonschraube HUS3**

Verwendungszweck  
Dübellänge/ Anbauteildicken

**Anhang B5**

### Setzanweisung (ohne Adjustierung)

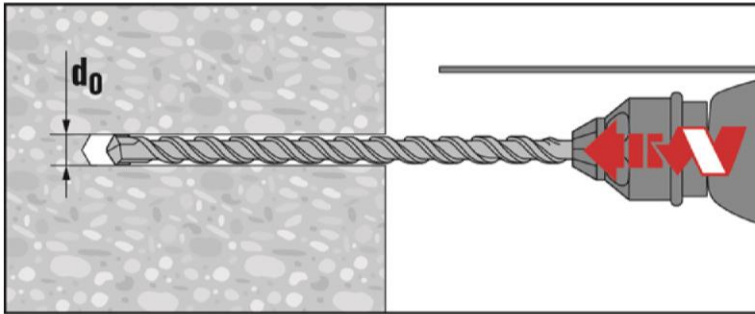

Bohrlocherstellung bis zur erforderlichen Setztiefe erfolgt dreh-schlagend

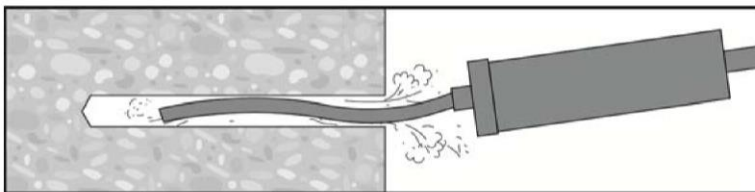

Bohrloch reinigen

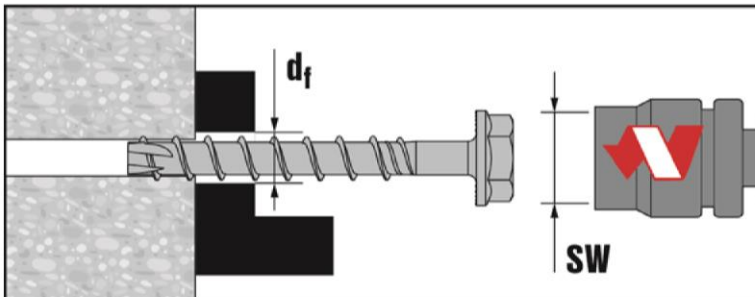

Einbau der Betonschraube mit Tangential-Schlagschrauber (Größen 6, 8, 10 und 14) oder Drehmomentschlüssel (Größe 6)

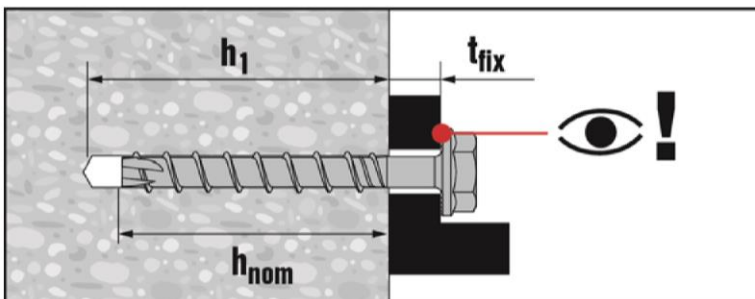

Der Dübelkopf liegt vollflächig am Anbauteil an und ist nicht beschädigt

**Hilti Betonschraube HUS3**

**Verwendungszweck**  
Setzanweisung ohne Adjustierung

**Anhang B6**



### Setzanweisung mit Adjustierung

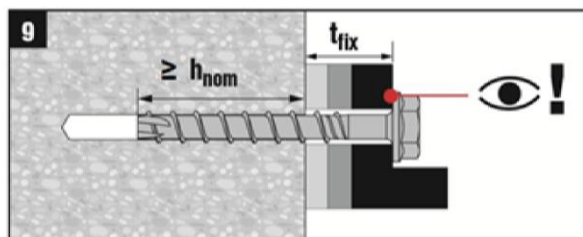
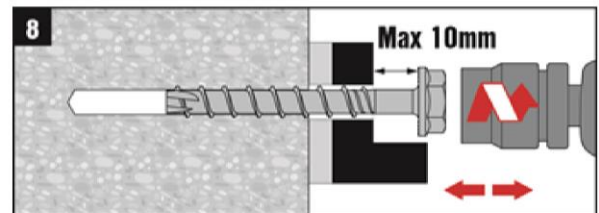
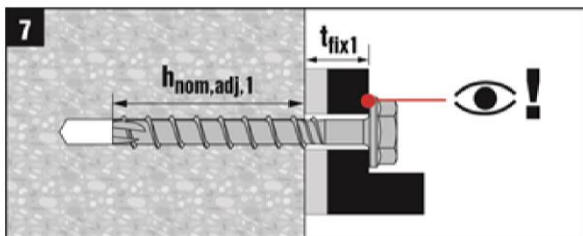
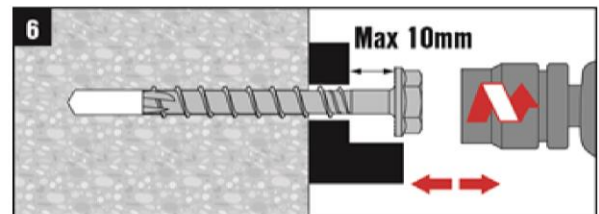
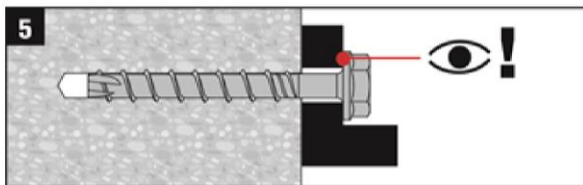
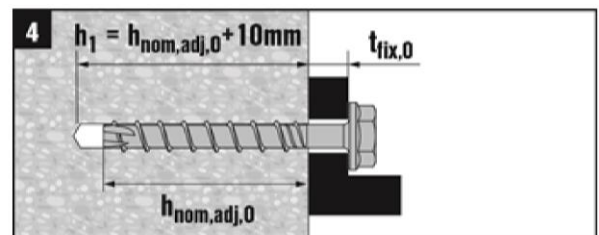
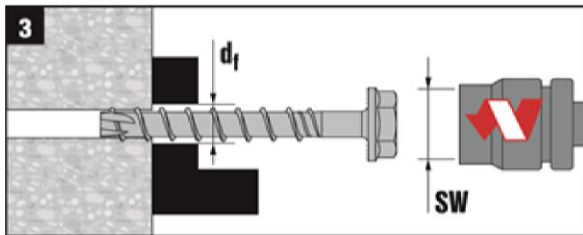
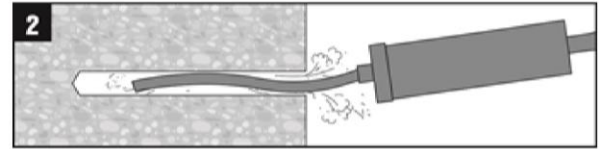
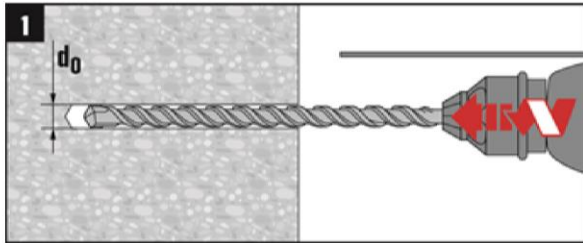

Der Dübel darf maximal zweimal adjustiert werden. Dabei darf der Dübel jeweils maximal um 10 mm zurück geschraubt werden. Die bei der Adjustierung erfolgte Unterfütterung darf insgesamt maximal 10 mm betragen. Die erforderliche Setztiefe  $h_{nom2}$  oder  $h_{nom3}$  muss nach der Adjustierung eingehalten werden.

**Hilti Betonschraube HUS3**

**Verwendungszweck**  
Setzanweisung mit Adjustierung

**Anhang B7**

**Tabelle C1: Charakteristische Werte für statische und quasi-statische Lasten HUS3-6**

Dübel Größe HUS3			6					
			H	C	A	I I-Flex	P	PS
Länge des Dübels im Beton	$h_{nom}$	[mm]	55					
<b>Stahlversagen für Zug- und Quertragfähigkeit</b>								
Charakteristische Tragfähigkeit	$N_{Rk,s}$	[kN]	24	22	24		21	
Teilsicherheitsfaktor	$\gamma_{Ms,N}$	[-]	1,5					
Charakteristische Tragfähigkeit	$V_{Rk,s}$	[kN]	12,5					
Teilsicherheitsfaktor	$\gamma_{Ms,N}$	[-]	1,4					
$k_2$ Faktor	$k_2^{1)}$	[-]	0,8					
Charakteristische Tragfähigkeit	$M^0_{Rk,s}$	[Nm]	21					
<b>Herausziehen</b>								
Charakteristische Tragfähigkeit in ungerissenem Beton C20/25	$N_{Rk,p}$	[kN]	9			7,5		
Charakteristische Tragfähigkeit in gerissenem Beton C20/25	$N_{Rk,p}$	[kN]	6					
Erhöhungsfaktor für Beton	C30/37	$\psi_c$	[-]	1,22				
	C40/50			1,41				
	C50/60			1,55				
<b>Betonausbruch und Spalten</b>								
Effektive Verankerungstiefe	$h_{ef}$	[mm]	42					
Faktor für	Cracked	$k_{cr}^{1)}$	[-]	7,2				
	Non-cracked	$k_{ucr}^{1)}$	[-]	10,1				
Beton- ausbruch	Edge distance	$c_{cr,N}$	[mm]	$1,5 h_{ef}$				
	Spacing	$s_{cr,N}$	[mm]	$3 h_{ef}$				
Spalten	Edge distance	$c_{cr,sp}$	[mm]	63				
	Spacing	$s_{cr,sp}$	[mm]	126				
Teilsicherheitsbeiwert	$\gamma_z^{2)} = \gamma_{inst}^{1)}$	[-]	1,2					
<b>Betonausbruch auf der lastabgewandten Seite (pry-out)</b>								
k factor	$k^{2)} = k_3^{1)}$	[-]	1,5					
<b>Betonkantenbruch</b>								
Wirksame Dübellänge	$l_f = h_{ef}$	[-]	42					
Wirksamer Außendurchmesser	$d_{nom}$	[mm]	6					

<sup>1)</sup> Parameter nur relevant für Bemessung entsprechend CEN/TS 1992-4:2009

<sup>2)</sup> Parameter nur relevant für Bemessung entsprechend ETAG001 Annex C

**Hilti Betonschraube HUS3**

**Leistungen**

Charakteristische Werte für statische und quasi-statische Lasten

**Anhang C1**

**Tabelle C2: Charakteristische Werte für statische und quasi-statische Lasten HUS3-8, 10 und 14**

Dübel Größe HUS3			8			10			14		
			$h_{nom1}$	$h_{nom2}$	$h_{nom3}$	$h_{nom1}$	$h_{nom2}$	$h_{nom3}$	$h_{nom1}$	$h_{nom2}$	$h_{nom3}$
Länge des Dübels im Beton	$h_{nom}$	[mm]	50	60	70	55	75	85	65	85	115
<b>Adjustierung</b>											
Max. Dicke der Unterfütterung	$t_{adj}$	[mm]	-	10	10	-	10	10	-	-	-
Max. Anzahl der Adjustierungen	$n_a$	[-]	-	2	2	-	2	2	-	-	-
<b>Stahlversagen für Zug</b>											
Charakteristische Tragfähigkeit	$N_{Rk,s}$	[kN]	39,2			62,2			96,6		
Teilsicherheitsfaktor	$\gamma_{Ms,N}$	[-]	1,4								
<b>Herausziehen</b>											
Charakteristische Tragfähigkeit in ungerissemem Beton C20/25	$N_{Rk,p}$	[kN]	9	12	16	12	20	<sup>1)</sup>	<sup>1)</sup>	<sup>1)</sup>	<sup>1)</sup>
Charakteristische Tragfähigkeit in gerissemem Beton C20/25	$N_{Rk,p}$	[kN]	6	9	12	<sup>1)</sup>	<sup>1)</sup>	<sup>1)</sup>	<sup>1)</sup>	<sup>1)</sup>	<sup>1)</sup>
Erhöhungsfaktor für Beton	C30/37	$\psi_c$	[-]	1,22							
	C40/50			1,41							
	C50/60			1,55							
<b>Betonausbruch und Spalten</b>											
Effektive Verankerungstiefe	$h_{ef}$	[mm]	40	46,4	54,9	41,6	58,6	67,1	49,3	66,3	91,8
Faktor für	gerissen	$k_{cr}^{2)}$	7,2								
	ungerissen	$k_{ucr}^{2)}$	10,1								
Betonausbruch	Randabstand	$c_{cr,N}$	$1,5 h_{ef}$								
	Achsabstand	$s_{cr,N}$	$3 h_{ef}$								
Spalten	Randabstand	$c_{cr,sp}$	60	70	85	65	90	110	85	100	140
	Achsabstand	$s_{cr,sp}$	120	140	170	130	180	220	170	200	280
Montagesicherheitsbeiwert	$\gamma_2^{3)} = \gamma_{inst}^{2)}$	[-]	1,0								

<sup>1)</sup> Herausziehen ist nicht maßgebend.

<sup>2)</sup> Parameter nur relevant für Bemessung entsprechend CEN/TS 1992-4:2009

<sup>3)</sup> Parameter nur relevant für Bemessung entsprechend ETAG001 Annex C

**Hilti Betonschraube HUS3**

**Leistungen**

Charakteristische Werte für statische und quasi-statische Lasten

**Anhang C2**

Tabelle C2 fortlaufend

Dübel Größe HUS3			8			10			14		
			$h_{nom1}$	$h_{nom2}$	$h_{nom3}$	$h_{nom1}$	$h_{nom2}$	$h_{nom3}$	$h_{nom1}$	$h_{nom2}$	$h_{nom3}$
Länge des Dübels im Beton	$h_{nom}$	[mm]	50	60	70	55	75	85	65	85	115
<b>Adjustierung</b>											
Max. Dicke der Unterfütterung	$t_{adj}$	[mm]	-	10	10	-	10	10	-	-	-
Max. Anzahl der Adjustierungen	$n_a$	[-]	-	2	2	-	2	2	-	-	-
<b>Stahlversagen für Quertragfähigkeit</b>											
Charakteristische Tragfähigkeit	$V_{Rk,s}$	[kN]	17			28			45		
Teilsicherheitsfaktor	$\gamma_{Ms,V}$	[-]	1,5								
$k_2$ Faktor	$k_2^{1)}$	-	0,8								
Charakteristische Tragfähigkeit	$M^0_{Rk,s}$	[Nm]	46			92			187		
<b>Betonausbruch auf der lastabgewandten Seite (pry-out)</b>											
k Faktor	$k^{2)} = k_3^{1)}$	[-]	1,0	2,0	1,0	2,0					
<b>Betonkantenbruch</b>											
Wirksame Dübellänge	$l_f = h_{ef}$	[-]	40	46,4	54,9	41,6	58,6	67,1	49,3	66,3	91,8
Wirksamer Außendurchmesser	$d_{nom}$	[mm]	8			10			14		

<sup>1)</sup> Parameter nur relevant für Bemessung entsprechend CEN/TS 1992-4:2009

<sup>2)</sup> Parameter nur relevant für Bemessung entsprechend ETAG001 Annex C

**Hilti Betonschraube HUS3**

**Leistungen**

Charakteristische Werte für statische und quasi-statische Lasten

**Anhang C3**

**Tabelle C3: Charakteristische Werte für die seismische Einwirkung C1**

Dübel Größe HUS3			8		10		14	
			$h_{nom2}$	$h_{nom3}$	$h_{nom2}$	$h_{nom3}$	$h_{nom2}$	$h_{nom3}$
Länge des Dübels im Beton	$h_{nom}$	[mm]	60	70	75	85	85	115
<b>Stahlversagen für Zug- und Quertragfähigkeit</b>								
Charakteristische Tragfähigkeit	$N_{Rk,s,seis}$	[kN]	39,2		62,2		96,6	
Teilsicherheitsfaktor	$\gamma_{Ms,N}$	[-]			1,4			
Charakteristische Tragfähigkeit	$V_{Rk,s,seis}$	[kN]	11,9		16,8		22,5	
Teilsicherheitsfaktor	$\gamma_{Ms,V}$	[-]			1,5			
<b>Herausziehen</b>								
Charakteristische Tragfähigkeit in gerissenem Beton	$N_{Rk,p,seis}$	[kN]	9	12	1)	1)	1)	1)
<b>Betonausbruch</b>								
Effektive Verankerungstiefe	$h_{ef}$	[mm]	46,4	54,9	58,6	67,1	66,3	91,8
Betonausbruch	Randabstand	$c_{cr,N}$	1,5 $h_{ef}$					
	Achsabstand	$s_{cr,N}$	3 $h_{ef}$					
Montagesicherheitsbeiwert	$\gamma_2$	[-]	1,0					
<b>Pryout-Versagen</b>								
k Faktor	k	[-]	2,0					
<b>Betonkantenbruch</b>								
Wirksame Dübellänge	$l_f = h_{ef}$	[-]	46,4	54,9	58,6	67,1	66,3	91,8
Wirksamer Außendurchmesser	$d_{nom}$	[mm]	8		10		14	

<sup>1)</sup> Herausziehen ist nicht maßgebend.

**Hilti Betonschraube HUS3**

**Leistungen**

Charakteristische Werte für die seismische Einwirkung C1

**Anhang C4**

**Tabelle C4: Charakteristischer Werte unter Brandbeanspruchung**

Dübel HUS3				6					
				H	C	A	I I-Flex	P	PS
Dübel Typ									
Länge des Dübels im Beton		$h_{nom}$	[mm]	55					
<b>Stahlversagen für Zug- und Quertragfähigkeit (<math>F_{Rk,s,fi} = N_{Rk,s,fi} = V_{Rk,s,fi}</math>)</b>									
Charakteristische Tragfähigkeit	R30	$F_{Rk,s,fi}$	[kN]	1,6					
	R60	$F_{Rk,s,fi}$	[kN]	1,2					
	R90	$F_{Rk,s,fi}$	[kN]	0,8					
	R120	$F_{Rk,s,fi}$	[kN]	0,7					
	R30	$M_{Rk,s,fi}^0$	[Nm]	1,4					
	R60	$M_{Rk,s,fi}^0$	[Nm]	1,1					
	R90	$M_{Rk,s,fi}^0$	[Nm]	0,7					
	R120	$M_{Rk,s,fi}^0$	[Nm]	0,6					
<b>Herausziehen</b>									
Charakteristische Tragfähigkeit	R30	$N_{Rk,p,fi}$	[kN]	1,5					
	R60								
	R90								
	R120	$N_{Rk,p,fi}$	[kN]	1,2					
<b>Betonausbruch</b>									
Charakteristische Tragfähigkeit	R30	$N_{Rk,c,fi}^0$	[kN]	1,8					
	R60								
	R90								
R120	$N_{Rk,c,fi}^0$	[kN]	1,5						
<b>Randabstand</b>									
R30 to R120		$c_{cr,fi}$	[mm]	2 $h_{ef}$					
Der Randabstand muss $\geq 300$ mm betragen, wenn die Brandbeanspruchung von mehr als einer Seite angreift.									
<b>Achsabstand</b>									
R30 to R120		$s_{cr,fi}$	[mm]	2 $c_{cr,fi}$					
<b>Betonkantenbruch</b>									
R30 to R120		k	[-]	1,5					
Bei feuchtem Beton ist die Verankerungstiefe um mindestens 30 mm zu vergrößern.									

**Hilti Betonschraube HUS3**

**Leistungen**  
Charakteristischer Werte unter Brandbeanspruchung

**Anhang C5**

**Tabelle C5: Charakteristischer Werte unter Brandbeanspruchung**

Dübel HUS3-H und HUS3-HF			8			10			14			
			$h_{nom1}$	$h_{nom2}$	$h_{nom3}$	$h_{nom1}$	$h_{nom2}$	$h_{nom3}$	$h_{nom1}$	$h_{nom2}$	$h_{nom3}$	
Länge des Dübels im Beton	$h_{nom}$	[mm]	50	60	70	55	75	85	65	85	115	
<b>Stahlversagen für Zug- und Quertragfähigkeit (<math>F_{Rk,s,fi} = N_{Rk,s,fi} = V_{Rk,s,fi}</math>)</b>												
Charakteristische Tragfähigkeit	R30	$F_{Rk,s,fi}$	[kN]	3,2	3,5	3,8	6,1	6,2	10,4	10,6		
	R60	$F_{Rk,s,fi}$	[kN]	2,4	2,6	2,8	4,6	4,7	7,8	8,1		
	R90	$F_{Rk,s,fi}$	[kN]	1,6	1,6	1,9	3,1	3,2	5,3	5,5		
	R120	$F_{Rk,s,fi}$	[kN]	1,2	1,2	1,5	2,4	2,5	4,0	4,3		
	R30	$M_{Rk,s,fi}^0$	[Nm]	14,6	15,9	17,2	35,2	35,6	78,9	79,8		
	R60	$M_{Rk,s,fi}^0$	[Nm]	11,0	11,7	13,0	26,6	27,1	59,6	60,7		
	R90	$M_{Rk,s,fi}^0$	[Nm]	7,4	7,4	8,8	18,0	18,6	40,2	41,7		
	R120	$M_{Rk,s,fi}^0$	[Nm]	5,7	5,3	6,8	13,7	14,4	30,6	32,1		
<b>Herausziehen</b>												
Charakteristische Tragfähigkeit	R30 R60 R90	$N_{Rk,p,fi}$	[kN]	1,5	2,3	3,0	2,4	4,0	4,9	3,1	4,8	7,8
	R120	$N_{Rk,p,fi}$	[kN]	1,2	1,8	2,4	1,9	3,2	3,9	2,5	3,8	6,3
<b>Betonausbruch</b>												
Charakteristische Tragfähigkeit	R30 R60 R90	$N_{Rk,c,fi}^0$	[kN]	1,8	2,6	4,0	2,0	4,7	6,6	3,0	6,4	14,4
	R120	$N_{Rk,c,fi}^0$	[kN]	1,4	2,1	3,2	1,6	3,8	5,3	2,4	5,1	11,5
<b>Randabstand</b>												
R30 bis R120	$c_{cr,fi}$	[mm]	$2 h_{ef}$									
Der Randabstand muss $\geq 300$ mm betragen, wenn die Brandbeanspruchung von mehr als einer Seite angreift.												
<b>Achsabstand</b>												
R30 bis R120	$s_{cr,fi}$	[mm]	$2 c_{cr,fi}$									
<b>Betonkantenbruch</b>												
R30 bis R120	k	[-]	1,0	2,0	1,0	2,0						
Bei feuchtem Beton ist die Verankerungstiefe um mindestens 30 mm zu vergrößern.												

**Hilti Betonschraube HUS3**

Leistungen  
Charakteristischer Werte unter Brandbeanspruchung

**Anhang C6**



**Tabelle C6: Charakteristischer Werte unter Brandbeanspruchung**

Dübel HUS3-C				8			10		
				$h_{nom1}$	$h_{nom2}$	$h_{nom3}$	$h_{nom1}$	$h_{nom2}$	$h_{nom3}$
Länge des Dübels im Beton $h_{nom}$ [mm]				50	60	70	55	75	85
<b>Stahlversagen für Zug- und Quertragfähigkeit (<math>F_{Rk,s,fi} = N_{Rk,s,fi} = V_{Rk,s,fi}</math>)</b>									
Charakteristische Tragfähigkeit	R30	$F_{Rk,s,fi}$	[kN]	0,5			1,2		
	R60	$F_{Rk,s,fi}$	[kN]	0,4			1,0		
	R90	$F_{Rk,s,fi}$	[kN]	0,3			0,8		
	R120	$F_{Rk,s,fi}$	[kN]	0,2			0,6		
	R30	$M^0_{Rk,s,fi}$	[Nm]	0,6			1,7		
	R60	$M^0_{Rk,s,fi}$	[Nm]	0,5			1,5		
	R90	$M^0_{Rk,s,fi}$	[Nm]	0,4			1,1		
	R120	$M^0_{Rk,s,fi}$	[Nm]	0,3			0,9		
<b>Herausziehen</b>									
Charakteristische Tragfähigkeit	R30	$N_{Rk,p,fi}$	[kN]	1,5	2,3	3,0	2,4	4,0	5,0
	R60								
	R90								
	R120	$N_{Rk,p,fi}$	[kN]	1,2	1,8	2,4	1,9	3,2	4,0
<b>Betonausbruch</b>									
Charakteristische Tragfähigkeit	R30	$N^0_{Rk,c,fi}$	[kN]	1,8	2,6	4,0	2,0	4,7	6,6
	R60								
	R90								
	R120	$N^0_{Rk,c,fi}$	[kN]	1,5	2,1	3,2	1,6	3,8	5,3
<b>Randabstand</b>									
R30 to R120				$c_{cr,fi}$	[mm]	2 $h_{ef}$			
Der Randabstand muss $\geq 300$ mm betragen, wenn die Brandbeanspruchung von mehr als einer Seite angreift.									
<b>Achsabstand</b>									
R30 to R120				$s_{cr,fi}$	[mm]	2 $c_{cr,fi}$			
<b>Betonkantenbruch</b>									
R30 to R120				k	[-]	1,0	2,0	1,0	2,0
Bei feuchtem Beton ist die Verankerungstiefe um mindestens 30 mm zu vergrößern.									

**Hilti Betonschraube HUS3**

**Leistungen**  
Charakteristischer Werte unter Brandbeanspruchung

**Anhang C7**

**Tabelle C7: Verschiebungen unter Zuglast HUS3-6**

Dübel Größe HUS3				6	
				H, C, A, I	P, PS
Länge des Dübels im Beton		$h_{nom}$	[mm]	55	
Gerissener Beton C20/25 bis C50/60	Zuglast	N	[kN]	2,4	
		$\delta_{N0}$	[mm]	0,1	
	Verschiebung	$\delta_{N\infty}$	[mm]	0,6	
		$\delta_{N,seis}$	[mm]	-	
Ungerissener Beton C20/25 bis C50/60	Zuglast	N	[kN]	3,6	3,0
		$\delta_{N0}$	[mm]	0,2	
	Verschiebung	$\delta_{N\infty}$	[mm]	0,3	

**Tabelle C8: Verschiebungen unter Zuglast HUS3-8, 10 und 14**

Dübel Größe HUS3				8			10			14		
				$h_{nom1}$	$h_{nom2}$	$h_{nom3}$	$h_{nom1}$	$h_{nom2}$	$h_{nom3}$	$h_{nom1}$	$h_{nom2}$	$h_{nom3}$
Länge des Dübels im Beton		$h_{nom}$	[mm]	50	60	70	55	75	85	65	85	115
Gerissener Beton C20/25 bis C50/60	Zuglast	N	[kN]	4,3	5,7	7,6	5,7	9,5	13,2	8,3	13,0	21,2
		$\delta_{N0}$	[mm]	0,3	0,4	0,3	0,4	0,4	0,4	0,6	0,5	0,5
	Verschiebung	$\delta_{N\infty}$	[mm]	0,7	0,7	0,6	0,4	0,4	0,5	0,9	1,2	1,0
		$\delta_{N,seis}$	[mm]	-	-	0,6	-	-	0,9	-	-	1,3
Ungerissener Beton C20/25 bis C50/60	Zuglast	N	[kN]	6,6	8,9	11,8	8,7	14,8	20,5	12,9	20,1	32,8
		$\delta_{N0}$	[mm]	0,1	0,2	0,1	0,1	0,1	0,1	0,1	0,2	0,3
	Verschiebung	$\delta_{N\infty}$	[mm]	0,3			0,2			0,5		

**Tabelle C9: Verschiebungen unter Querlast HUS3-6, 8, 10 und 14**

Dübel Größe HUS3				6	8			10			14		
				$h_{nom}$	$h_{nom1}$	$h_{nom2}$	$h_{nom3}$	$h_{nom1}$	$h_{nom2}$	$h_{nom3}$	$h_{nom1}$	$h_{nom2}$	$h_{nom3}$
Länge des Dübels im Beton				55	50	60	70	55	75	85	65	85	115
Gerissener oder Ungerissener Beton C20/25 bis C50/60	Querlast	V	[kN]	6,0	8,1			13,3			21,4		
		$\delta_{V0}$	[mm]	1,9	2,5	3,4	2,9	3,8	3,7	3,2	3,6	3,2	2,4
	Verschiebung	$\delta_{V\infty}$	[mm]	2,8	3,7	5,1	4,4	5,7	5,5	4,9	5,4	6,9	3,5
		$\delta_{V,seis}$	[mm]	-	-	-	0,6	-	-	0,9	-	-	1,3

**Hilti Betonschraube HUS3**

Leistungen  
Verschiebungen

**Anhang C8**