

Zulassungsstelle für Bauprodukte und Bauarten

Bautechnisches Prüfamt

Eine vom Bund und den Ländern  
gemeinsam getragene Anstalt des öffentlichen Rechts



## Europäische Technische Bewertung

ETA-16/0043  
vom 4. April 2016

### Allgemeiner Teil

Technische Bewertungsstelle, die die Europäische Technische Bewertung ausstellt

Handelsname des Bauprodukts

Produktfamilie,  
zu der das Bauprodukt gehört

Hersteller

Herstellungsbetrieb

Diese Europäische Technische Bewertung enthält

Diese Europäische Technische Bewertung wird gemäß der Verordnung (EU) Nr. 305/2011 auf der Grundlage von

Deutsches Institut für Bautechnik

Würth Betonschraube W-BS/S, W-BS/A4, W-BS/HCR

Betonschraube in den Größen 6, 8, 10, 12 und 14 mm zur Verankerung im Beton

Adolf Würth GmbH & Co. KG  
Reinhold-Würth-Straße 12-17  
74653 Künzelsau  
DEUTSCHLAND

Herstellwerk W9

16 Seiten, davon 3 Anhänge, die fester Bestandteil dieser Bewertung sind.

Leitlinie für die europäisch technische Zulassung für "Metalldübel zur Verankerung im Beton" ETAG 001 Teil 3: "Hinterschnittdübel", April 2013, verwendet als Europäisches Bewertungsdokument (EAD) gemäß Artikel 66 Absatz 3 der Verordnung (EU) Nr. 305/2011, und Europäisches Bewertungsdokument (EAD) 330011-00-0601, ausgestellt.

Die Europäische Technische Bewertung wird von der Technischen Bewertungsstelle in ihrer Amtssprache ausgestellt. Übersetzungen dieser Europäischen Technischen Bewertung in andere Sprachen müssen dem Original vollständig entsprechen und müssen als solche gekennzeichnet sein.

Diese Europäische Technische Bewertung darf, auch bei elektronischer Übermittlung, nur vollständig und ungekürzt wiedergegeben werden. Nur mit schriftlicher Zustimmung der ausstellenden Technischen Bewertungsstelle kann eine teilweise Wiedergabe erfolgen. Jede teilweise Wiedergabe ist als solche zu kennzeichnen.

Die ausstellende Technische Bewertungsstelle kann diese Europäische Technische Bewertung widerrufen, insbesondere nach Unterrichtung durch die Kommission gemäß Artikel 25 Absatz 3 der Verordnung (EU) Nr. 305/2011.

**Besonderer Teil**

**1 Technische Beschreibung des Produkts**

Die Würth Betonschraube W-BS ist ein Dübel in den Größen 6, 8, 10, 12 und 14 aus galvanisch verzinktem oder aus nichtrostendem Stahl. Der Dübel wird in ein vorgebohrtes, zylindrisches Bohrloch eingeschraubt. Das Spezialgewinde des Dübels schneidet beim Einschrauben ein Innengewinde in den Verankerungsgrund. Die Verankerung erfolgt durch Formschluss des Spezialgewindes.

Produkt und Produktbeschreibung sind in Anhang A dargestellt.

**2 Spezifizierung des Verwendungszwecks gemäß dem anwendbaren Europäischen Bewertungsdokument**

Von den Leistungen in Abschnitt 3 kann nur ausgegangen werden, wenn der Dübel entsprechend den Angaben und unter den Randbedingungen nach Anhang B verwendet wird.

Die Prüf- und Bewertungsmethoden, die dieser Europäischen Technischen Bewertung zu Grunde liegen, führen zur Annahme einer Nutzungsdauer des Dübels von mindestens 50 Jahren. Die Angabe der Nutzungsdauer kann nicht als Garantie des Herstellers verstanden werden, sondern ist lediglich ein Hilfsmittel zur Auswahl des richtigen Produkts in Bezug auf die angenommene wirtschaftlich angemessene Nutzungsdauer des Bauwerks.

**3 Leistung des Produkts und Angaben der Methoden ihrer Bewertung**

**3.1 Mechanische Festigkeit und Standsicherheit (BWR 1)**

Wesentliches Merkmal	Leistung
Charakteristische Widerstände für statische und quasi-statische Beanspruchungen	Siehe Anhang C 1 und C 2
Charakteristische Widerstände für die seismische Kategorie C1	Siehe Anhang C 4
Verschiebungen unter Zug- und Querbeanspruchung	Siehe Anhang C 3

**3.2 Brandschutz (BWR 2)**

Wesentliches Merkmal	Leistung
Brandverhalten	Der Dübel erfüllt die Anforderungen der Klasse A1
Feuerwiderstand	Siehe Anhang C 5

**3.3 Sicherheit bei der Nutzung (BWR 4)**

Die wesentlichen Merkmale bezüglich Sicherheit bei der Nutzung sind unter der Grundanforderung Mechanische Festigkeit und Standsicherheit erfasst.

**4 Angewandtes System zur Bewertung und Überprüfung der Leistungsbeständigkeit mit der Angabe der Rechtsgrundlage**

Gemäß der Leitlinie für die europäische technische Zulassung ETAG 001, April 2013 verwendet als Europäisches Bewertungsdokument (EAD) gemäß Artikel 66 Absatz 3 der Verordnung (EU) Nr. 305/2011, und Europäisches Bewertungsdokument EAD 330011-00-0601 gilt folgende Rechtsgrundlage: [96/582/EG].

Folgendes System ist anzuwenden: 1

**5 Für die Durchführung des Systems zur Bewertung und Überprüfung der Leistungsbeständigkeit erforderliche technische Einzelheiten gemäß anwendbarem Europäischen Bewertungsdokument**

Technische Einzelheiten, die für die Durchführung des Systems zur Bewertung und Überprüfung der Leistungsbeständigkeit notwendig sind, sind Bestandteil des Prüfplans, der beim Deutschen Institut für Bautechnik hinterlegt ist.

Ausgestellt in Berlin am 4. April 2016 vom Deutschen Institut für Bautechnik

Uwe Bender  
Abteilungsleiter

Beglaubigt

## Produkt und Einbauzustand

### Betonschraube W-BS



Stahl verzinkt



Nichtrostender Stahl A4 und HCR

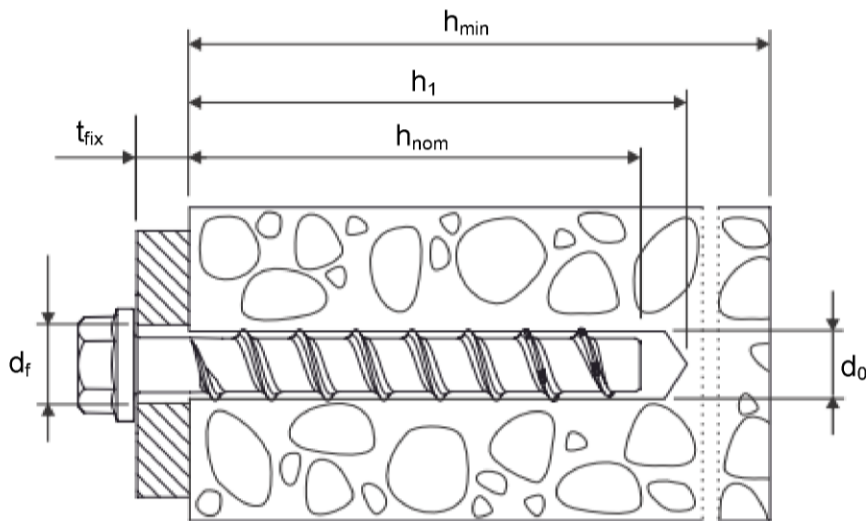

$d_0$	=	nominaler Bohrlochdurchmesser
$h_{nom}$	=	nominale Verankerungstiefe
$h_1$	=	Bohrlochtiefe
$h_{min}$	=	Mindestbauteildicke
$t_{fix}$	=	Höhe des Anbauteils
$d_f$	=	Durchmesser Durchgangsloch im Anbauteil

Würth Betonschraube W-BS/S, W-BS/A4, W-BS/HCR

### Produktbeschreibung

Produkt und Einbauzustand

Anhang A 1

**Tabelle A1: Werkstoffe und Ausführungen**

Teil	Bezeichnung	Werkstoff			
1, 2, 3, 4, 5,	Beton- schrauben	W-BS/S	Stahl EN 10263-4 galvanisch verzinkt nach EN ISO 4042 oder zinklamellenbeschichtet nach EN ISO 10683 ( $\geq 5\mu\text{m}$ )		
6, 7, 8, 9, 10, 11		W-BS/A4	1.4401, 1.4404, 1.4571, 1.4578		
		W-BS/HCR	1.4529		
					W-BS/S, W-BS/A4, W-BS/HCR
		nominelle charakteristische Streckgrenze	$f_{yk}$	[N/mm <sup>2</sup> ]	560
	nominelle charakteristische Zugfestigkeit	$f_{uk}$	[N/mm <sup>2</sup> ]	700	
	Bruchdehnung	$A_5$	[%]	$\leq 8$	

		1)	Ausführung mit metrischem Anschlussgewinde und Innensechskant z.B. W-BS 8x105 M10 SW5
		2)	Ausführung mit metrischem Anschlussgewinde und Sechskantantrieb z.B. W-BS 8x105 M10 SW7
		3)	Ausführung mit Sechskantkopf, angepresster Unterlegscheibe z.B. W-BS 8x80 SW13
		4)	Ausführung mit Sechskantkopf und angepresster Unterlegscheibe und TORX z.B. W-BS 8x80 SW13 TX40
		5)	Ausführung mit Sechskantkopf z.B. W-BS 8x80 SW13
		6)	Ausführung mit Senkkopf und TORX z.B. W-BS 8x80 TX40
		7)	Ausführung mit Linsenkopf und TORX z.B. W-BS 8x80 TX40
		8)	Ausführung mit großem Linsenkopf und TORX z.B. W-BS 8x80 TX40
		9)	Ausführung mit Senkkopf und Anschlussgewinde z.B. W-BS 6x55 M8
		10)	Ausführung mit Sechskantantrieb und metrischem Anschlussgewinde z.B. W-BS 6x55 M8 SW10
		11)	Ausführung mit Innengewinde und Sechskantantrieb z.B. W-BS 6x55 IM M8/10

**Würth Betonschraube W-BS/S, W-BS/A4, W-BS/HCR**

**Produktbeschreibung**

Werkstoffe und Ausführungen

**Anhang A 2**

**Tabelle A2: Abmessungen und Prägungen**

Schraubengröße W-BS			6			8			10		
Nominelle Einschraubtiefe $h_{nom}$ [mm]			$h_{nom1}$	$h_{nom2}$	$h_{nom1}$	$h_{nom2}$	$h_{nom3}$	$h_{nom1}$	$h_{nom2}$	$h_{nom3}$	
			40	55	45	55	65	55	75	85	
Schraubenlänge	$L \leq$	[mm]	500								
Kerndurchmesser	$d_k$	[mm]	5,1			7,1			9,1		
Gewindedurchmesser	$d_s$	[mm]	7,5			10,6			12,6		
Schraubengröße W-BS			12			14					
Nominelle Einschraubtiefe $h_{nom}$ [mm]			$h_{nom1}$	$h_{nom2}$	$h_{nom3}$	$h_{nom1}$	$h_{nom2}$	$h_{nom3}$			
			65	85	100	75	100	115			
Schraubenlänge	$L \leq$	[mm]	500								
Kerndurchmesser	$d_k$	[mm]	11,1			13,1					
Gewindedurchmesser	$d_s$	[mm]	14,6			16,6					



**Prägung**

W-BS/S

Bezeichnung:

Durchmesser:

Länge:

W-BS

z.B. 6

z.B. 60



W-BS/A4

Bezeichnung:

Durchmesser:

Länge:

Werkstoff:

TSM oder W-BS

z.B. 6

z.B. 60

A4



W-BS/HCR

Bezeichnung:

Durchmesser:

Länge:

Werkstoff:

TSM oder W-BS

z.B. 6

z.B. 60

HCR

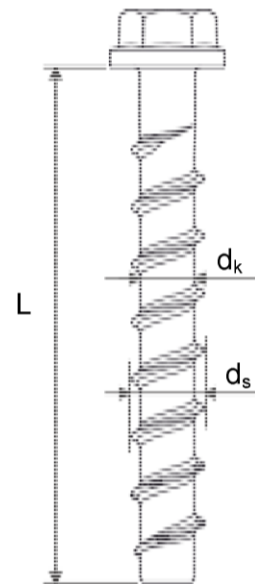

**Würth Betonschraube W-BS/S, W-BS/A4, W-BS/HCR**

**Produktbeschreibung**

Abmessungen und Werkstoffe

**Anhang A 3**



## Angaben zum Verwendungszweck

### Beanspruchung der Verankerung:

- statische und quasi-statische Beanspruchung,
- Verwendung für die Verankerungen, an die Anforderungen an die Feuerwiderstandsdauer gestellt werden,
- Verwendung für die Verankerungen mit seismischer Beanspruchung der Kategorie C1, Größen 8-14 für die maximale Verankerungstiefe  $h_{nom3}$ .

### Verankerungsgrund:

- bewehrter und unbewehrter Normalbeton entsprechend EN 206-1:2000-12,
- Festigkeitsklasse C20/25 bis C50/60 entsprechend EN 206-1:2000-12,
- gerissener und ungerissener Beton

### Anwendungsbedingungen (Umweltbedingungen):

- Bauteile unter den Bedingungen trockener Innenräume: Alle Schraubentypen,
- Bauteile im Freien (einschließlich Industrielatmosphäre und Meeresnähe) und in Feuchträumen, wenn keine besonders aggressiven Bedingungen vorliegen: Schrauben aus nichtrostendem Stahl mit der Prägung A4,
- Bauteile im Freien (einschließlich Industrielatmosphäre und Meeresnähe) und in Feuchträumen, wenn besonders aggressiven Bedingungen vorliegen: Schrauben aus nichtrostendem Stahl mit der Prägung HCR.

### Bemessung:

- Die Bemessung der Verankerung erfolgt unter der Verantwortung eines auf dem Gebiet der Verankerungen und des Betonbaus erfahrenen Ingenieurs,
- Unter Berücksichtigung der zu verankernden Lasten sind prüfbare Berechnungen und Konstruktionszeichnungen anzufertigen (z.B. Lage des Dübels zur Bewehrung oder zu den Auflagern, usw.),
- Die Bemessung der Verankerungen unter statischen und quasi-statischen Lasten erfolgt für das Bemessungsverfahren A nach:
  - ETAG 001, Anhang C, Ausgabe August 2010 oder
  - CEN/TS 1992-4:2009.
- Die Bemessung der Verankerungen unter seismischer Beanspruchung erfolgt nach:
  - EOTA Technical Report TR 045, Ausgabe Februar 2013.
  - Die Verankerungen sind außerhalb kritischer Bereiche (z.B. plastische Gelenke) der Betonkonstruktion anzuordnen.
  - Eine Abstandsmontage oder die Montage auf Mörtelschicht ist für seismische Einwirkungen nicht erlaubt.
- Die Bemessung der Verankerungen bei Brandbeanspruchung erfolgt nach:
  - EOTA Technical Report TR 020, Ausgabe Mai 2004 oder
  - CEN/TS 1992-4:2009, Anhang D (es ist sicherzustellen, dass keine lokalen Abplatzungen der Betonoberfläche auftreten).
- Im Allgemeinen sind die Bedingungen nach ETAG 001, Anhang C, Abschnitt 4.2.2.1 a) und Abschnitt 4.2.2.2 b) nicht eingehalten, weil das Durchgangsloch im anzuschließenden Anbauteil nach Anhang B2, Tabelle B1 größer ist als die in ETAG 001, Anhang C, Tabelle 4.1 angegebenen Werte für die entsprechenden Dübeldurchmesser.

### Einbau:

- in hammergebohrte Löcher.
- der Verankerung durch entsprechend geschultes Personal und unter Aufsicht des Bauleiters.
- Bei Fehlbohrungen: Anordnung eines neuen Bohrlochs in einem Abstand, der mindestens der doppelten Tiefe der Fehlbohrung entspricht, oder geringem Abstand, wenn die Fehlbohrung mit hochfesten Mörtel verfüllt wird und wenn sie bei Quer- oder Schrägzuglast nicht in Richtung der aufgetragenen Last liegt.
- Nach der Montage ist ein leichtes Weiterdrehen des Dübels nicht möglich, der Dübelkopf liegt am Anbauteil an und ist nicht beschädigt.
- Das Bohrloch darf mit Injektionsmörtel WIT-BS verfüllt werden.
- Adjustierung nach Anhang B4: für Größen 8-14, alle Verankerungstiefen.

Würth Betonschraube W-BS/S, W-BS/A4, W-BS/HCR

Verwendungszweck

Spezifikation

Anhang B 1



**Tabelle B1: Montageparameter**

Schraubengröße W-BS			6		8			10		
Nominelle Einschraubtiefe $h_{nom}$ [mm]			$h_{nom1}$	$h_{nom2}$	$h_{nom1}$	$h_{nom2}$	$h_{nom3}$	$h_{nom1}$	$h_{nom2}$	$h_{nom3}$
			40	55	45	55	65	55	75	85
Nomineller Bohrloch- durchmesser	$d_0$	[mm]	6		8			10		
Bohrerschneiden- durchmesser	$d_{cut} \leq$	[mm]	6,40		8,45			10,45		
Bohrlochtiefe	$h_1 \geq$	[mm]	45	60	55	65	75	65	85	95
Durchgangsloch im an- zuschließenden Anbauteil	$d_f \leq$	[mm]	8		12			14		
Installationsmoment	$T_{inst} \leq$	[Nm]	10		20			40		
Schraubengröße W-BS			12			14				
Nominelle Einschraubtiefe $h_{nom}$ [mm]			$h_{nom1}$	$h_{nom2}$	$h_{nom3}$	$h_{nom1}$	$h_{nom2}$	$h_{nom3}$		
			65	85	100	75	100	115		
Nomineller Bohrloch- durchmesser	$d_0$	[mm]	12			14				
Bohrerschneiden- durchmesser	$d_{cut} \leq$	[mm]	12,50			14,50				
Bohrlochtiefe	$h_1 \geq$	[mm]	75	95	110	85	110	125		
Durchgangsloch im an- zuschließenden Anbauteil	$d_f \leq$	[mm]	16			18				
Installationsmoment	$T_{inst} \leq$	[Nm]	60			80				

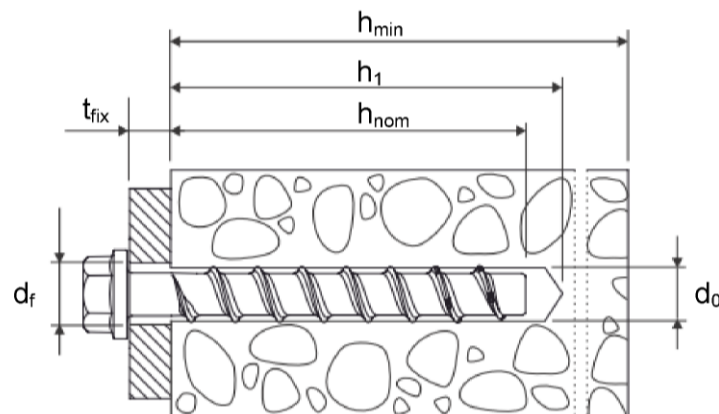

**Würth Betonschraube W-BS/S, W-BS/A4, W-BS/HCR**

**Verwendungszweck**  
Montageparameter

**Anhang B 2**

**Tabelle B2: Minimale Bauteildicke, minimale Achs- und Randabstände**

Schraubengröße W-BS			6		8			10		
Nominelle Einschraubtiefe $h_{nom}$ [mm]			$h_{nom1}$	$h_{nom2}$	$h_{nom1}$	$h_{nom2}$	$h_{nom3}$	$h_{nom1}$	$h_{nom2}$	$h_{nom3}$
			40	55	45	55	65	55	75	85
Mindestbauteildicke	$h_{min}$	[mm]	100		100		120	100	130	130
Minimaler Randabstand	$c_{min}$	[mm]	40		40	50		50		
Minimaler Achsabstand	$s_{min}$	[mm]	40		40	50		50		
Schraubengröße W-BS			12			14				
Nominelle Einschraubtiefe $h_{nom}$ [mm]			$h_{nom1}$	$h_{nom2}$	$h_{nom3}$	$h_{nom1}$	$h_{nom2}$	$h_{nom3}$		
			65	85	100	75	100	115		
Mindestbauteildicke	$h_{min}$	[mm]	120	130	150	130	150	170		
Minimaler Randabstand	$c_{min}$	[mm]	50		70	50		70		
Minimaler Achsabstand	$s_{min}$	[mm]	50		70	50		70		

**Montageanleitung**

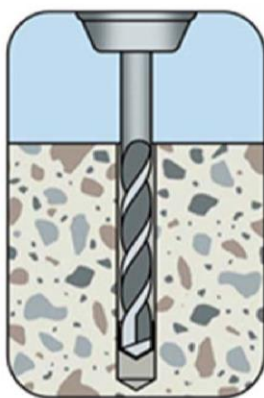

Bohrloch herstellen

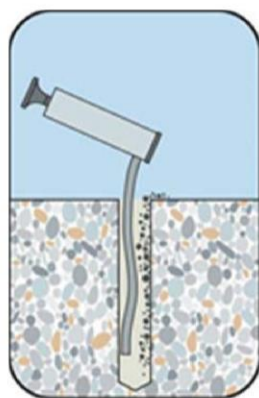

Bohrloch reinigen

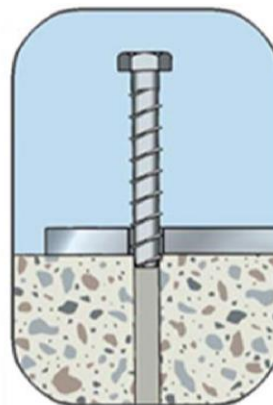

Schraube setzen

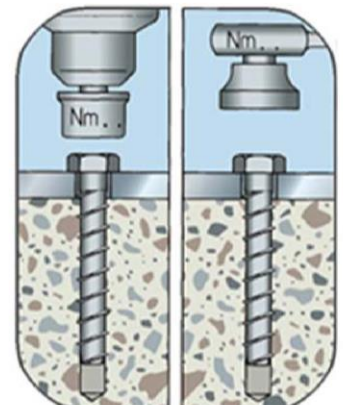

Schraube eindrehen

**Würth Betonschraube W-BS/S, W-BS/A4, W-BS/HCR**

**Verwendungszweck**

Minimale Bauteildicke, minimale Achs- und Randabstände, Montageanleitung

**Anhang B 3**

### Montageanleitung bei Adjustierung

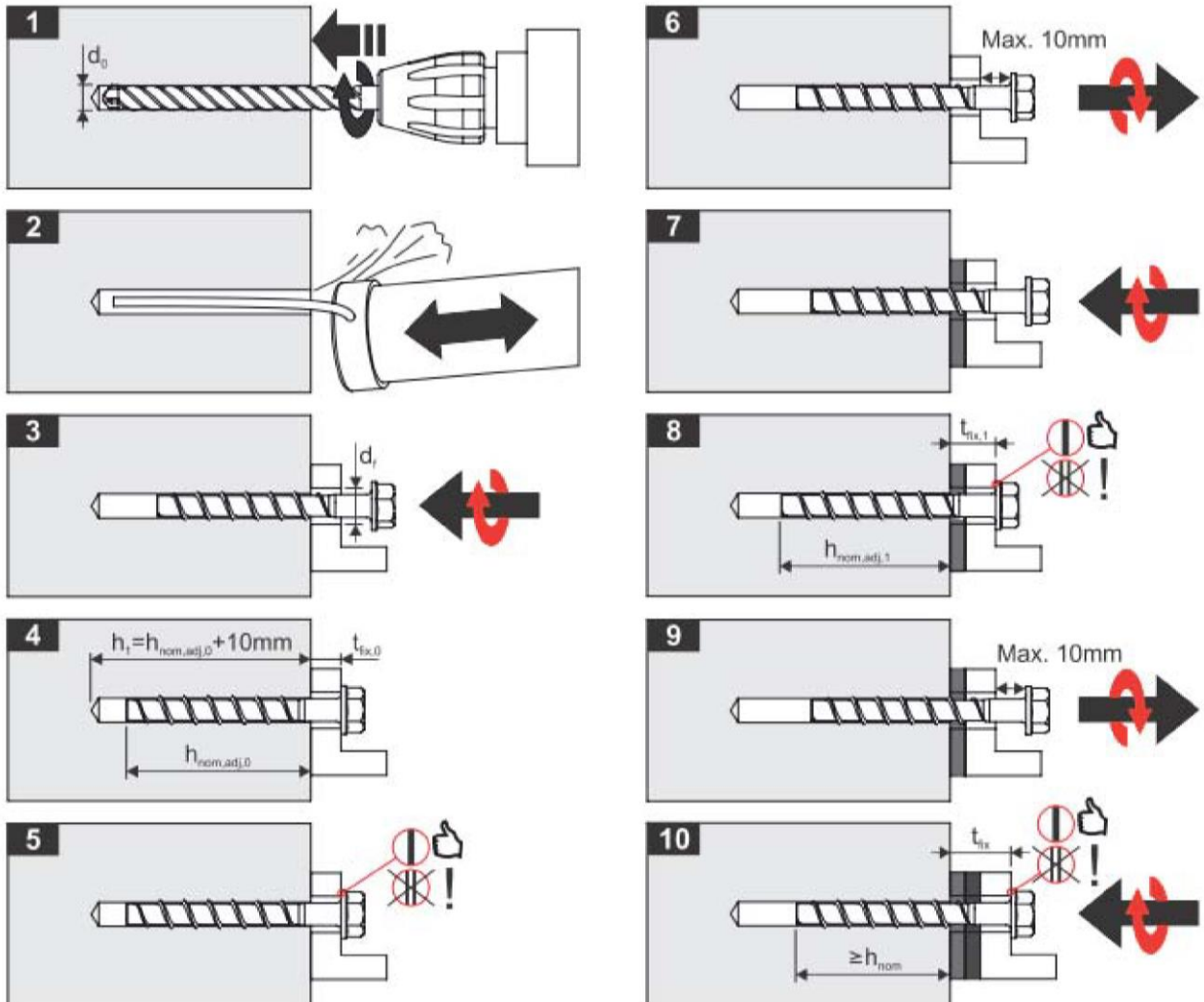

Der Dübel darf maximal zweimal adjustiert werden. Dabei darf der Dübel jeweils maximal um 10 mm zurück geschraubt werden. Die bei der Adjustierung erfolgte Unterfüterung darf insgesamt maximal 10 mm betragen. Die erforderliche Setztiefe  $h_{nom}$  muss nach der Adjustierung noch eingehalten sein.

Würth Betonschraube W-BS/S, W-BS/A4, W-BS/HCR

Verwendungszweck  
Montageanleitung bei Adjustierung

Anhang B 4

**Tabelle C1: Charakteristische Tragfähigkeit für Bemessung nach Bemessungsverfahren A nach ETAG 001, Anhang C oder Bemessungsmethode A nach CEN/TS 1992-4 für W-BS 6, 8 und 10**

Schraubengröße W-BS			6		8			10			
Nominelle Einschraubtiefe $h_{nom}$ [mm]			$h_{nom1}$	$h_{nom2}$	$h_{nom1}$	$h_{nom2}$	$h_{nom3}$	$h_{nom1}$	$h_{nom2}$	$h_{nom3}$	
			40	55	45	55	65	55	75	85	
<b>Stahltragfähigkeit für Zug- und Querbeanspruchung</b>											
Charakteristische Tragfähigkeit	$N_{Rk,s}$	[kN]	14,0		27,0			45,0			
	$V_{Rk,s}$	[kN]	7,0		17,0			34,0			
	$k_2^{1)}$	[-]	0,8		0,8			0,8			
	$M_{Rk,s}^0$	[Nm]	10,0		26,0			56,0			
Teilsicherheitsbeiwert	$\gamma_{Ms}$	[-]	1,5								
<b>Herausziehen</b>											
Charakteristische Zugtragfähigkeit im gerissenen Beton C20/25	$N_{Rk,p}$	[kN]	2,0	4,0	5,0	9,0	12,0	9,0	Herausziehen ist nicht maßgeblich		
Charakteristische Zugtragfähigkeit im ungerissenen Beton C20/25	$N_{Rk,p}$	[kN]	4,0	9,0	7,5	12,0	16,0	12,0	20,0	25,0	
Erhöhungsfaktoren für $N_{Rk,p}$	$\Psi_C$	C30/37	1,22								
		C40/50	1,41								
		C50/60	1,55								
<b>Betonausbruch und Spalten</b>											
Effektive Verankerungstiefe	$h_{ef}$	[mm]	31	44	35	43	52	43	60	68	
Faktor für	gerissenen	$k_{cr}^{1)}$	7,2								
	ungerissenen	$k_{ucr}^{1)}$	10,1								
Beton- ausbruch	Achsabstand	$s_{cr,N}$	$3 \times h_{ef}$								
	Randabstand	$c_{cr,N}$	$1,5 \times h_{ef}$								
Spalten	Achsabstand	$s_{cr,Sp}$	120	160	120	140	150	140	180	210	
	Randabstand	$c_{cr,Sp}$	60	80	60	70	75	70	90	105	
Teilsicherheitsbeiwert	$\gamma_2^{2)}$	[-]	1,0								
	$\gamma_{inst}^{1)}$	[-]									
<b>Betonausbruch auf der lastabgewandten Seite (pry-out)</b>											
k-Faktor	$k^{2)}$	[-]	1,0						2,0		
	$k_3^{1)}$										
<b>Betonkantenbruch</b>											
Wirksame Dübellänge	$l_f = h_{ef}$	[mm]	31	44	35	43	52	43	60	68	
Wirksamer Außendurchmesser	$d_{nom}$	[mm]	6		8			10			

<sup>1)</sup> Parameter nur relevant für Bemessung entsprechend CEN/TS 1992-4:2009

<sup>2)</sup> Parameter nur relevant für Bemessung entsprechend ETAG 001, Anhang C

**Würth Betonschraube W-BS/S, W-BS/A4, W-BS/HCR**

**Leistungsmerkmale**

Charakteristische Tragfähigkeit für W-BS 6, 8 und 10

**Anhang C 1**

**Tabelle C2: Charakteristische Tragfähigkeit für Bemessung nach Bemessungsverfahren A nach ETAG 001, Anhang C oder Bemessungsmethode A nach CEN/TS 1992-4 für W-BS 12 und 14**

Schraubengröße W-BS			12			14			
Nominelle Einschraubtiefe $h_{nom}$ [mm]			$h_{nom1}$	$h_{nom2}$	$h_{nom3}$	$h_{nom1}$	$h_{nom2}$	$h_{nom3}$	
			65	85	100	75	100	115	
<b>Stahltragfähigkeit für Zug- und Querbeanspruchung</b>									
Charakteristische Tragfähigkeit	$N_{Rk,s}$	[kN]	67,0			94,0			
	$V_{Rk,s}$	[kN]	42,0			56,0			
	$k_2^{1)}$	[ - ]	0,8			0,8			
	$M_{Rk,s}^0$	[Nm]	113,0			185,0			
Teilsicherheitsbeiwert	$\gamma_{Ms}$	[ - ]	1,5						
<b>Herausziehen</b>									
Charakteristische Zugtragfähigkeit im gerissenen Beton C20/25	$N_{Rk,p}$	[kN]	12,0	Herausziehen ist nicht maßgeblich			Herausziehen ist nicht maßgeblich		
Charakteristische Zugtragfähigkeit im ungerissenen Beton C20/25	$N_{Rk,p}$	[kN]	16,0	Herausziehen ist nicht maßgeblich			Herausziehen ist nicht maßgeblich		
Erhöhungsfaktoren für $N_{Rk,p}$	$\psi_C$	C30/37	1,22						
		C40/50	1,41						
		C50/60	1,55						
<b>Betonausbruch und Spalten</b>									
Effektive Verankerungstiefe	$h_{ef}$	[mm]	50	67	80	58	79	92	
Faktor für	gerissenen	$k_{cr}^{1)}$	7,2						
	ungerissenen	$k_{ucr}^{1)}$	10,1						
Beton- ausbruch	Achsabstand	$s_{cr,N}$	$3 \times h_{ef}$						
	Randabstand	$c_{cr,N}$	$1,5 \times h_{ef}$						
Spalten	Achsabstand	$s_{cr,Sp}$	150	210	240	180	240	280	
	Randabstand	$c_{cr,Sp}$	75	105	120	90	120	140	
Teilsicherheitsbeiwert	$\gamma_2^{2)}$	[ - ]	1,0						
	$\gamma_{inst}^{1)}$	[ - ]	1,0						
<b>Betonausbruch auf der lastabgewandten Seite (pry-out)</b>									
k-Faktor	$k^{2)}$	[ - ]	1,0	2,0	1,0	2,0	1,0	2,0	
	$k_3^{1)}$	[ - ]	1,0	2,0	1,0	2,0	1,0	2,0	
<b>Betonkantenbruch</b>									
Wirksame Dübellänge	$l_f = h_{ef}$	[mm]	50	67	80	58	79	92	
Wirksamer Außendurchmesser	$d_{nom}$	[mm]	12			14			

1) Parameter nur relevant für Bemessung entsprechend CEN/TS 1992-4:2009

2) Parameter nur relevant für Bemessung entsprechend ETAG 001, Anhang C

**Würth Betonschraube W-BS/S, W-BS/A4, W-BS/HCR**

**Leistungsmerkmale**

Charakteristische Tragfähigkeit für W-BS 12 und 14

**Anhang C 2**



**Tabelle C3: Verschiebungen unter Zugbeanspruchung für W-BS**

Schraubengröße W-BS				6		8			10		
Nominelle Einschraubtiefe $h_{nom}$ [mm]				$h_{nom1}$	$h_{nom2}$	$h_{nom1}$	$h_{nom2}$	$h_{nom3}$	$h_{nom1}$	$h_{nom2}$	$h_{nom3}$
				40	55	45	55	65	55	75	85
Gerissener Beton	Zugtragfähigkeit	N	[kN]	0,95	1,9	2,4	4,3	5,7	4,3	7,9	9,6
	Verschiebung	$\delta_{N0}$	[mm]	0,3	0,6	0,6	0,7	0,8	0,6	0,5	0,9
		$\delta_{N\infty}$	[mm]	0,4	0,4	0,6	1,0	0,9	0,4	1,2	1,2
Ungerissener Beton	Zugtragfähigkeit	N	[kN]	1,9	4,3	3,6	5,7	7,6	5,7	9,5	11,9
	Verschiebung	$\delta_{N0}$	[mm]	0,4	0,6	0,7	0,9	0,5	0,7	1,1	1,0
		$\delta_{N\infty}$	[mm]	0,4	0,4	0,6	1,0	0,9	0,4	1,2	1,2
Schraubengröße W-BS				12			14				
Nominelle Einschraubtiefe $h_{nom}$ [mm]				$h_{nom1}$	$h_{nom2}$	$h_{nom3}$	$h_{nom1}$	$h_{nom2}$	$h_{nom3}$		
				65	85	100	75	100	115		
Gerissener Beton	Zugtragfähigkeit	N	[kN]	5,7	9,4	12,3	7,6	12,0	15,1		
	Verschiebung	$\delta_{N0}$	[mm]	0,9	0,5	1,0	0,5	0,8	0,7		
		$\delta_{N\infty}$	[mm]	1,0	1,2	1,2	0,9	1,2	1,0		
Ungerissener Beton	Zugtragfähigkeit	N	[kN]	7,6	13,2	17,2	10,6	16,9	21,2		
	Verschiebung	$\delta_{N0}$	[mm]	1,0	1,1	1,2	0,9	1,2	0,8		
		$\delta_{N\infty}$	[mm]	1,0	1,2	1,2	0,9	1,2	1,0		

**Tabelle C4 : Verschiebung unter Querbeanspruchung für W-BS**

Schraubengröße W-BS				6		8			10		
Nominelle Einschraubtiefe $h_{nom}$ [mm]				$h_{nom1}$	$h_{nom2}$	$h_{nom1}$	$h_{nom2}$	$h_{nom3}$	$h_{nom1}$	$h_{nom2}$	$h_{nom3}$
				40	55	45	55	65	55	75	85
Quertragfähigkeit	V	[kN]		3,3		8,6			16,2		
Verschiebung	$\delta_{V0}$	[mm]		1,55		2,7			2,7		
	$\delta_{V\infty}$	[mm]		3,10		4,1			4,3		
Schraubengröße W-BS				12			14				
Nominelle Einschraubtiefe $h_{nom}$ [mm]				$h_{nom1}$	$h_{nom2}$	$h_{nom3}$	$h_{nom1}$	$h_{nom2}$	$h_{nom3}$		
				65	85	100	75	100	115		
Quertragfähigkeit	N	[kN]		20,0			30,5				
Verschiebung	$\delta_{V0}$	[mm]		4,0			3,1				
	$\delta_{V\infty}$	[mm]		6,0			4,7				

**Würth Betonschraube W-BS/S, W-BS/A4, W-BS/HCR**

**Leistungsmerkmale**

Verschiebungen unter Zug- und Querbeanspruchung

**Anhang C 3**

**Tabelle C5: Charakteristische Tragfähigkeit unter seismische Beanspruchung  
der Kategorie C1**

Schraubengröße W-BS			8	10	12	14
Nominelle Einschraubtiefe $h_{nom}$ [mm]			$h_{nom3}$			
			65	85	100	115
<b>Stahltragfähigkeit für Zug- und Querbeanspruchung</b>						
Charakteristische Tragfähigkeit	$N_{Rk,s,seis}$	[kN]	27,0	45,0	67,0	94,0
	$V_{Rk,s,seis}$	[kN]	8,5	15,3	21,0	22,4
Teilsicherheitsbeiwert	$\gamma_{Ms}$	[-]	1,5			
<b>Herausziehen</b>						
Charakteristische Zugtragfähigkeit im gerissenen Beton C20/25	$N_{Rk,p,seis}$	[kN]	12,0	Herausziehen ist nicht maßgeblich		
<b>Betonausbruch</b>						
Effektive Verankerungstiefe	$h_{ef}$	[mm]	52	68	80	92
Beton- ausbruch	Achsabstand	$s_{cr,N}$	$3 \times h_{ef}$			
	Randabstand	$c_{cr,N}$	$1,5 \times h_{ef}$			
Teilsicherheitsbeiwert	$\gamma_2$	[-]	1,0			
<b>Betonausbruch auf der lastabgewandten Seite (pry-out)</b>						
k-Faktor	k	[-]	1,0			
<b>Betonkantenbruch</b>						
Wirksame Dübellänge	$l_f = h_{ef}$	[mm]	52	68	80	92
Wirksamer Außendurchmesser	$d_{nom}$	[mm]	8	10	12	14

**Würth Betonschraube W-BS/S, W-BS/A4, W-BS/HCR**

**Leistungsmerkmale**

Charakteristische Kennwerte unter seismischer Beanspruchung der Kategorie C1

**Anhang C 4**



**Tabelle C6: Charakteristische Tragfähigkeit unter Brandbeanspruchung  
für W-BS**

Schraubengröße W-BS				6		8			10			12			14				
Nominelle Einschraubtiefe				$h_{nom}$		1	2	1	2	3	1	2	3	1	2	3			
				[mm]		40	55	45	55	65	55	75	85	65	85	100	75	100	115
<b>Stahlversagen für Zug- und Quertragfähigkeit (<math>F_{Rk,s,fi} = N_{Rk,s,fi} = V_{Rk,s,fi}</math>)</b>																			
Feuerwiderstandsklasse																			
R30	Charakteristischer Widerstand	$F_{Rk,s,fi30}$	[kN]	0,9	2,4	4,4	7,3	10,3											
R60		$F_{Rk,s,fi60}$	[kN]	0,8	1,7	3,3	5,8	8,2											
R90		$F_{Rk,s,fi90}$	[kN]	0,6	1,1	2,3	4,2	5,9											
R120		$F_{Rk,s,fi120}$	[kN]	0,4	0,7	1,7	3,4	4,8											
R30		$M^0_{Rk,s,fi30}$	[Nm]	0,7	2,4	5,9	12,3	20,4											
R60		$M^0_{Rk,s,fi60}$	[Nm]	0,6	1,8	4,5	9,7	15,9											
R90		$M^0_{Rk,s,fi90}$	[Nm]	0,5	1,2	3,0	7,0	11,6											
R120		$M^0_{Rk,s,fi120}$	[Nm]	0,3	0,9	2,3	5,7	9,4											
<b>Randabstand</b>																			
R30 bis R120	$c_{cr, fi}$		[mm]	2 x $h_{ef}$															
<b>Achsabstand</b>																			
R30 bis R120	$s_{cr, fi}$		[mm]	4 x $h_{ef}$															

Die charakteristischen Tragfähigkeiten unter Brandbeanspruchung für Herausziehen, Betonausbruch, Betonausbruch auf der lastabgewandten Seite und Betonkantenbruch sind nach TR 020 bzw. CEN/TS 1992-4 zu berechnen. Wenn kein Wert für  $N_{Rk,p}$  angegeben ist, ist in Gleichung 2.4 und 2.5, TR 020 bzw. in Gleichung D.1 und D.2, CEN/TS 1992-4 anstelle von  $N_{Rk,p}$  der Wert von  $N^0_{Rk,c}$  anzusetzen.

**Würth Betonschraube W-BS/S, W-BS/A4, W-BS/HCR**

**Leistungsmerkmale**

Charakteristische Kennwerte unter Brandbeanspruchung

**Anhang C 5**