

Allgemeine bauaufsichtliche Zulassung

Zulassungsstelle für Bauprodukte und Bauarten

Bautechnisches Prüfamt

Eine vom Bund und den Ländern
gemeinsam getragene Anstalt des öffentlichen Rechts
Mitglied der EOTA, der UEAtc und der WFTAO

Datum:

19.05.2016

Geschäftszeichen:

I 27-1.15.1-15/16

Zulassungsnummer:

Z-15.1-249

Geltungsdauer

vom: **1. Juli 2016**

bis: **30. Juni 2021**

Antragsteller:

HALFEN GmbH

Liebigstraße 14
40764 Langenfeld

Zulassungsgegenstand:

HALFEN Doppelkopfanke Typ HDB-S als Querkraftbewehrung nach DIN EN 1992-1-1

Der oben genannte Zulassungsgegenstand wird hiermit allgemein bauaufsichtlich zugelassen.
Diese allgemeine bauaufsichtliche Zulassung umfasst sechs Seiten und zehn Anlagen.
Der Gegenstand ist erstmals am 3. November 1999 mit der Zulassungsnummer Z-15.1-165 allgemein
bauaufsichtlich zugelassen worden.

DIBt

I ALLGEMEINE BESTIMMUNGEN

- 1 Mit der allgemeinen bauaufsichtlichen Zulassung ist die Verwendbarkeit bzw. Anwendbarkeit des Zulassungsgegenstandes im Sinne der Landesbauordnungen nachgewiesen.
- 2 Sofern in der allgemeinen bauaufsichtlichen Zulassung Anforderungen an die besondere Sachkunde und Erfahrung der mit der Herstellung von Bauprodukten und Bauarten betrauten Personen nach den § 17 Abs. 5 Musterbauordnung entsprechenden Länderregelungen gestellt werden, ist zu beachten, dass diese Sachkunde und Erfahrung auch durch gleichwertige Nachweise anderer Mitgliedstaaten der Europäischen Union belegt werden kann. Dies gilt ggf. auch für im Rahmen des Abkommens über den Europäischen Wirtschaftsraum (EWR) oder anderer bilateraler Abkommen vorgelegte gleichwertige Nachweise.
- 3 Die allgemeine bauaufsichtliche Zulassung ersetzt nicht die für die Durchführung von Bauvorhaben gesetzlich vorgeschriebenen Genehmigungen, Zustimmungen und Bescheinigungen.
- 4 Die allgemeine bauaufsichtliche Zulassung wird unbeschadet der Rechte Dritter, insbesondere privater Schutzrechte, erteilt.
- 5 Hersteller und Vertreiber des Zulassungsgegenstandes haben, unbeschadet weiter gehender Regelungen in den "Besonderen Bestimmungen", dem Verwender bzw. Anwender des Zulassungsgegenstandes Kopien der allgemeinen bauaufsichtlichen Zulassung zur Verfügung zu stellen und darauf hinzuweisen, dass die allgemeine bauaufsichtliche Zulassung an der Verwendungsstelle vorliegen muss. Auf Anforderung sind den beteiligten Behörden Kopien der allgemeinen bauaufsichtlichen Zulassung zur Verfügung zu stellen.
- 6 Die allgemeine bauaufsichtliche Zulassung darf nur vollständig vervielfältigt werden. Eine auszugsweise Veröffentlichung bedarf der Zustimmung des Deutschen Instituts für Bautechnik. Texte und Zeichnungen von Werbeschriften dürfen der allgemeinen bauaufsichtlichen Zulassung nicht widersprechen. Übersetzungen der allgemeinen bauaufsichtlichen Zulassung müssen den Hinweis "Vom Deutschen Institut für Bautechnik nicht geprüfte Übersetzung der deutschen Originalfassung" enthalten.
- 7 Die allgemeine bauaufsichtliche Zulassung wird widerruflich erteilt. Die Bestimmungen der allgemeinen bauaufsichtlichen Zulassung können nachträglich ergänzt und geändert werden, insbesondere, wenn neue technische Erkenntnisse dies erfordern.

II BESONDERE BESTIMMUNGEN

1 Zulassungsgegenstand und Anwendungsbereich

Die Halfen - Querkraftbewehrung HDB-S besteht aus HDB-S -Doppelkopfkankern mit geripptem Schaft, die zur Lagesicherung während des Betonierens über Montageleisten zu Bewehrungselementen zusammengefasst sind.

Ein Bewehrungselement besteht aus mindestens zwei Doppelkopfkankern. Je Bewehrungselement sind nur Doppelkopfkanker mit gleichem Durchmesser angeordnet.

Die Doppelkopfkanker haben an beiden Enden einen Kopf, dessen Durchmesser das Dreifache des Schaftdurchmessers beträgt.

Die Durchmesser betragen $d_s = 10, 12, 14, 16, 20$ oder 25 mm.

Die Halfen - Querkraftbewehrung HDB-S darf zur Erhöhung des Querkraftwiderstandes unter statischen, quasi-statischen und ermüdungswirksamen Beanspruchungen in Balken und Platten aus Normalbeton mit einer Rohdichte zwischen 2000 kg/m^3 und 2600 kg/m^3 und der Festigkeitsklasse C20/25 bis C50/60 gemäß DIN EN 206-1 verwendet werden.

Anwendungsbeispiele sind in Anlage 1 gegeben.

2 Bestimmungen für das Bauprodukt

2.1 Eigenschaften und Zusammensetzung

Die Bewehrungselemente (Halfen - Querkraftbewehrung HDB-S) müssen in ihren Abmessungen und Werkstoffeigenschaften den Angaben der Anlagen entsprechen.

Die in dieser allgemeinen bauaufsichtlichen Zulassung nicht angegebenen Abmessungen und Werkstoffeigenschaften müssen den beim Deutschen Institut für Bautechnik, bei der Zertifizierungsstelle und der fremdüberwachenden Stelle hinterlegten Datenblatt entsprechen.

2.2 Herstellung, Verpackung, Transport, Lagerung und Kennzeichnung

2.2.1 Herstellung

Die Ankerköpfe der HDB-S -Doppelkopfkanker werden im Herstellwerk aufgestaucht. Die Herstellung der Bewehrungselemente erfolgt werkseitig durch Anschweißen der Doppelkopfkanker an Montageleisten mittels Heftschweißung (siehe Anlage 4). Es werden mindestens zwei Anker zu einem Bewehrungselement zusammengefasst, ein Bewehrungselement darf nur Doppelkopfkanker gleichen Durchmessers enthalten.

2.2.2 Verpackung, Transport und Lagerung

Verpackung, Transport und Lagerung müssen so erfolgen, dass die Bewehrungselemente nicht beschädigt werden.

Werden die Anker in Halbfertigplatten mit statisch mitwirkender Ortbetonschicht eingebaut, so ist für die Anordnung der Plattenelemente beim Transport Anlage 10 zu beachten.

2.2.3 Kennzeichnung

Der Lieferschein der Bewehrungselemente muss vom Hersteller mit dem Übereinstimmungszeichen (Ü-Zeichen) nach den Übereinstimmungszeichen-Verordnungen der Länder gekennzeichnet werden. Zusätzlich sind auf jedem Lieferschein mindestens der Ankerdurchmesser und die Ankerlänge anzugeben.

Die Kennzeichnung darf nur erfolgen, wenn die Voraussetzungen nach Abschnitt 2.3 Übereinstimmungsnachweis erfüllt sind.

Den Doppelkopfkankern ist auf jeden Kopf eine Kennzeichnung entsprechend Anlage 2 einzuprägen.

2.3 Übereinstimmungsnachweis

2.3.1 Allgemeines

Die Bestätigung der Übereinstimmung der Bewehrungselemente mit den Bestimmungen dieser allgemeinen bauaufsichtlichen Zulassung muss für jedes Herstellwerk mit einem Übereinstimmungszertifikat auf der Grundlage einer werkseigenen Produktionskontrolle und einer regelmäßigen Fremdüberwachung einschließlich einer Erstprüfung der Bewehrungselemente nach Maßgabe der folgenden Bestimmungen erfolgen.

Für die Erteilung des Übereinstimmungszertifikats und die Fremdüberwachung einschließlich der dabei durchzuführenden Produktprüfungen hat der Hersteller der Bewehrungselemente eine hierfür anerkannte Zertifizierungsstelle sowie eine hierfür anerkannte Überwachungsstelle einzuschalten.

Die Erklärung, dass ein Übereinstimmungszertifikat erteilt ist, hat der Hersteller durch Kennzeichnung der Bauprodukte mit dem Übereinstimmungszeichen (Ü-Zeichen) unter Hinweis auf den Verwendungszweck abzugeben.

Dem Deutschen Institut für Bautechnik ist von der Zertifizierungsstelle eine Kopie des von ihr erteilten Übereinstimmungszertifikats zur Kenntnis zu geben. Dem Deutschen Institut für Bautechnik ist zusätzlich eine Kopie des Erstprüfberichts zur Kenntnis zu geben.

2.3.2 Werkseigene Produktionskontrolle

In jedem Herstellwerk ist eine werkseigene Produktionskontrolle einzurichten und durchzuführen. Unter werkseigener Produktionskontrolle wird die vom Hersteller vorzunehmende kontinuierliche Überwachung der Produktion verstanden, mit der dieser sicherstellt, dass die von ihm hergestellten Bauprodukte den Bestimmungen dieser allgemeinen bauaufsichtlichen Zulassung entsprechen.

Die werkseigene Produktionskontrolle soll mindestens die im Prüfplan aufgeführten Maßnahmen umfassen. Der Prüfplan ist beim Deutschen Institut für Bautechnik und der für die Überwachung eingeschalteten Stelle hinterlegt.

Die Ergebnisse der werkseigenen Produktionskontrolle sind aufzuzeichnen und auszuwerten. Die Aufzeichnungen müssen neben den im Prüfplan festgelegten Aufzeichnungen mindestens folgende Angaben enthalten:

- Bezeichnung des Bauproduktes
- Art der Kontrolle oder Prüfung
- Datum der Herstellung und der Prüfung des Bauprodukts
- Ergebnis der Kontrollen und Prüfungen und Vergleich mit den Anforderungen
- Unterschrift des für die werkseigene Produktionskontrolle Verantwortlichen.

Die Aufzeichnungen sind mindestens fünf Jahre aufzubewahren und der für die Fremdüberwachung eingeschalteten Überwachungsstelle vorzulegen. Sie sind dem Deutschen Institut für Bautechnik und der zuständigen obersten Bauaufsichtsbehörde auf Verlangen vorzulegen.

Bei ungenügendem Prüfergebnis sind vom Hersteller unverzüglich die erforderlichen Maßnahmen zur Abstellung des Mangels zu treffen. Bauprodukte, die den Anforderungen nicht entsprechen, sind so zu handhaben, dass Verwechslungen mit übereinstimmenden ausgeschlossen werden. Nach Abstellung des Mangels ist - soweit technisch möglich und zum Nachweis der Mängelbeseitigung erforderlich - die betreffende Prüfung unverzüglich zu wiederholen.

2.3.3 Fremdüberwachung

In jedem Herstellwerk ist die werkseigene Produktionskontrolle durch eine Fremdüberwachung regelmäßig zu überprüfen, mindestens jedoch zweimal jährlich.

Im Rahmen der Fremdüberwachung ist eine Erstprüfung der Bewehrungselemente durchzuführen und es können auch Proben für Stichprobenprüfungen entnommen werden. Die Probenahme und Prüfungen obliegen jeweils der anerkannten Überwachungsstelle. Im Rahmen der Überprüfung der werkseigenen Produktionskontrolle sind mindestens die im hinterlegten Prüfplan angegebenen Prüfungen durchzuführen.

Die Ergebnisse der Zertifizierung und Fremdüberwachung sind mindestens fünf Jahre aufzubewahren. Sie sind von der Zertifizierungsstelle bzw. der Überwachungsstelle dem Deutschen Institut für Bautechnik und der zuständigen obersten Bauaufsicht auf Verlangen vorzulegen.

3 Bestimmungen für Entwurf und Bemessung

3.1 Entwurf

Für die Ermittlung der Schnittgrößen und der Biegebewehrung sowie für die konstruktive Durchbildung der Balken und Platten gilt DIN EN 1992-1-1, soweit im Folgenden nichts anderes bestimmt ist.

DIN EN 1992-1-1 gilt stets zusammen mit DIN EN 1992-1-1/NA.

Die HDB-S-Doppelkopfkanker dürfen nicht für Torsionsbeanspruchung in Rechnung gestellt werden. Die Torsions- und Querkraftbewehrung ist bei Verwendung von HDB-S-Doppelkopfkankern getrennt auszulegen.

Die HDB-S-Doppelkopfkanker sind senkrecht zur Tragrichtung aufrecht im querkraftbeanspruchten Bereich der Balken oder Platten anzuordnen und sollen diesen gleichmäßig durchsetzen.

Für die Anordnung der HDB-S-Doppelkopfkanker sind die Vorgaben der Anlage 9 zu beachten.

3.2 Bemessung

Die HDB-S-Doppelkopfkanker sind als Querkraftbewehrung auf Grundlage von DIN EN 1992-1-1, und Anlage 8 dieser allgemeinen bauaufsichtlichen Zulassung sowie den nachfolgenden Bestimmungen zu bemessen.

DIN EN 1992-1-1 gilt stets zusammen mit DIN EN 1992-1-1/NA.

Im Fall der Bemessung für auflagernahe Einzellasten darf β nach DIN EN 1992-1-1, Abschnitt 6.2.3 (8) ermittelt und die Bewehrung mit dieser Abminderung berechnet werden. Entsprechend DIN EN 1992-1-1, Abschnitt 6.2.3 (8) darf diese Abminderung für den Nachweis von $V_{Rd,max}$ nicht angesetzt werden.

Bei auflagernahen Einzellasten ist die Verankerung der Längsbewehrung für die gesamte Querkraft V_{Ed} über dem Auflager nachzuweisen.

Der Winkel α zwischen den HDB-S-Doppelkopfkanker und der Bauteilachse entsprechend DIN EN 1992-1-1, Bild 6.5 muss $\alpha = 90^\circ$ betragen.

Der Nachweis gegen Ermüdung ist nach DIN EN 1992-1-1, Abschnitt 6.8 zu führen. Für die Doppelkopfkanker ist als Kennwert für die Ermüdungsfestigkeit eine Spannungsschwingbreite von $\Delta\sigma_{Rsk} = 70 \text{ N/mm}^2$ im Lastspielzahlbereich von Null bis $2 \cdot 10^6$ ($N \leq 2 \cdot 10^6$) anzunehmen.

Die Feuerwiderstandsklasse der Bereiche, die mit Halben Querkraftbewehrung HDB-S bewehrt und nachgewiesen wurden, ist nach den Bestimmungen von DIN EN 1992-1-2 in Verbindung mit DIN EN 1992-1-2/NA zu ermitteln. Im Bereich der Bewehrungselemente ist die erforderliche Betondeckung für die Ankerköpfe und Montageleisten einzuhalten.

4 Bestimmungen für die Ausführung

Beim Einbau der Bewehrungselemente ist darauf zu achten, dass die HDB-S-Doppelkopfanker entsprechend Abschnitt 1 und Abschnitt 3.2 senkrecht zur Bauteilachse bzw. der Tragrichtung ausgerichtet werden.

Folgende Normen, Zulassungen und Verweise werden in dieser allgemeinen bauaufsichtlichen Zulassung in Bezug genommen:

- DIN 488-1:2009-08 Betonstahl - Teil 1: Stahlsorten, Eigenschaften, Kennzeichnung
- DIN EN 1992-1-1:2011-01 Eurocode 2: Bemessung und Konstruktion von Stahlbeton- und Spannbetontragwerken - Teil 1-1: Allgemeine Bemessungsregeln und Regeln für den Hochbau; Deutsche Fassung EN 1992-1-1:2004 + AC 2010
- DIN EN 1992-1-1/NA:2013-04 Nationaler Anhang - National festgelegte Parameter - Eurocode 2: Bemessung und Konstruktion von Stahlbeton- und Spannbetontragwerken - Teil 1-1: Allgemeine Bemessungsregeln und Regeln für den Hochbau
- DIN EN 1992-1-2:2010-12 Eurocode 2: Bemessung und Konstruktion von Stahlbeton- und Spannbetontragwerken - Teil 1-2: Allgemeine Regeln - Tragwerksplanung für den Brandfall; Deutsche Fassung EN 1992-1-2:2004 + AC:2008
- DIN EN 1992-1-2/NA:2010-12 Nationaler Anhang - National festgelegte Parameter - Eurocode 2: Bemessung und Konstruktion von Stahlbeton- und Spannbetontragwerken - Teil 1-2: Allgemeine Regeln - Tragwerksplanung für den Brandfall
- DIN EN 206-1:2001-07 Beton - Teil 1: Festlegung, Eigenschaften, Herstellung und Konformität
- Zulassung Nr. Z-30.3-6 Erzeugnisse, Verbindungsmittel und Bauteile aus nichtrostenden Stählen vom 22. April 2014
- Das Datenblatt ist beim Deutschen Institut für Bautechnik und der für die Fremdüberwachung eingeschalteten Stelle hinterlegt.
- Der Prüfplan ist beim Deutschen Institut für Bautechnik und der für die Fremdüberwachung eingeschalteten Stelle hinterlegt.

Andreas Kummerow
Referatsleiter

Beglaubigt

Anwendungsbeispiele

Beispiel 1:
 Platte

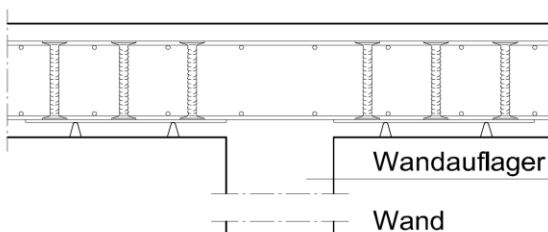

Beispiel 2:
 Bodenplatte

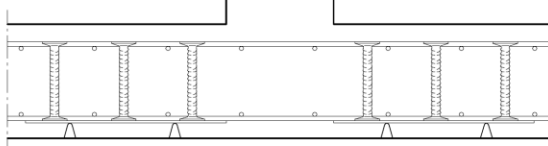

Beispiel 3:
 TT-Platte

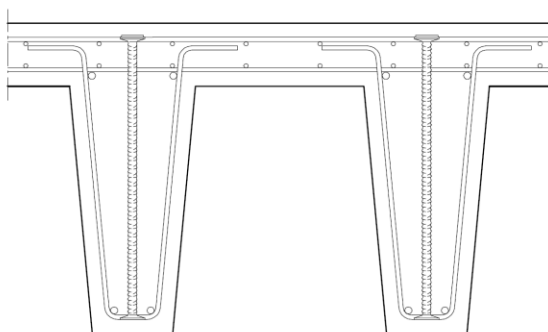

Beispiel 4:
 Element-
 decke

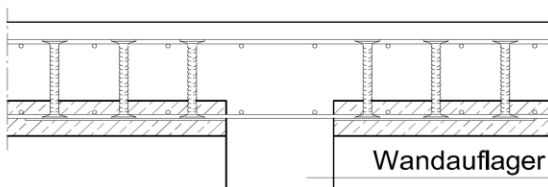

Beispiel 7:
 Stahlbetonwände z. B. im Bereich von Öffnungen

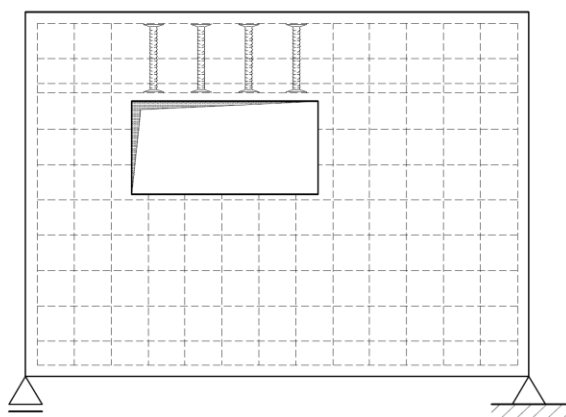

Beispiel 5:
 I - Träger

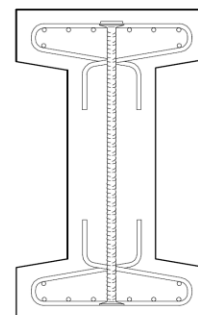

Beispiel 6:
 Kompaktquer-
 schnitt
 (Balken bzw.
 Plattenbalken)

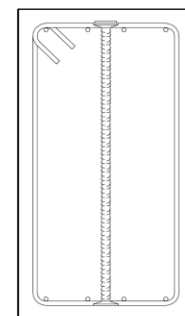

Beispiel 8:
 vertikale Plattenbauteile,
 Wand gerade,
 Wand gekrümmt

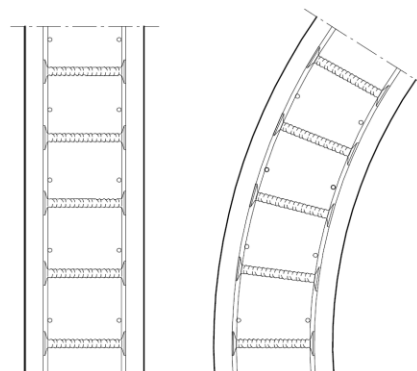

HALFEN Doppelkopfanke Typ HDB-S als Querkraftbewehrung nach DIN EN 1992-1-1

Anwendungsbeispiele

Anlage 1

HDB - Anker- und Montageleiste

Abmessungen der Anker

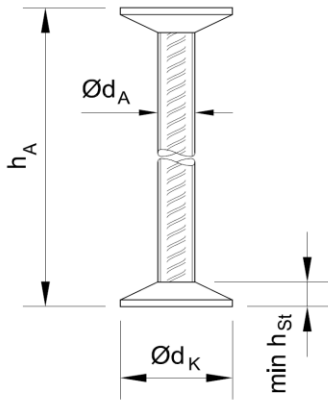

Material: B500B gemäß DIN 488-01:2009-08

Anker-Ø Ød _A [mm]	Kopf-Ø Ød _K [mm]	Kopfdicke min h _{St} [mm]	Querschnitt A [mm ²]	F _{Z,d} [kN]
10	30	5	79	34,1
12	36	6	113	49,2
14	42	7	154	67,0
16	48	7	201	87,4
20	60	9	314	136,6
25	75	12	491	213,4

Mögliche Kennzeichnung der HDB-Anker

beidseitig z. B. (Anker-Ø d_A = 16 mm):



HDB-S 2er und 3er Elemente

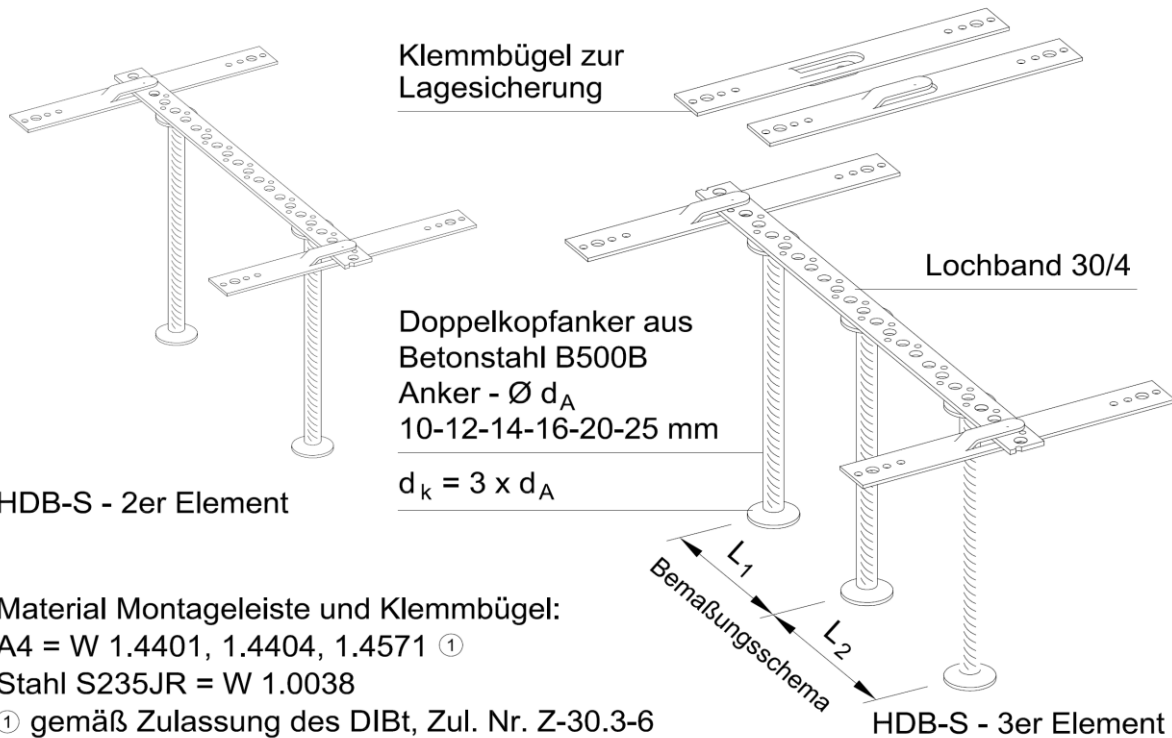

HDB-S - 2er Element

Material Montageleiste und Klemmbügel:

A4 = W 1.4401, 1.4404, 1.4571 ①

Stahl S235JR = W 1.0038

① gemäß Zulassung des DIBt, Zul. Nr. Z-30.3-6

HDB-S - 3er Element

HALFEN Doppelkopfanke Typ HDB-S als Querkraftbewehrung nach DIN EN 1992-1-1

HDB Anker- und Montageleiste

Anlage 2

Montage der HDB - Elemente
Einbau von oben (Beispiel Deckenbewehrung) *

Montagestäbe liegen oberhalb der oberen Bewehrungslage

- ohne Klemmbügel
 quer zur oberen Bewehrungslage

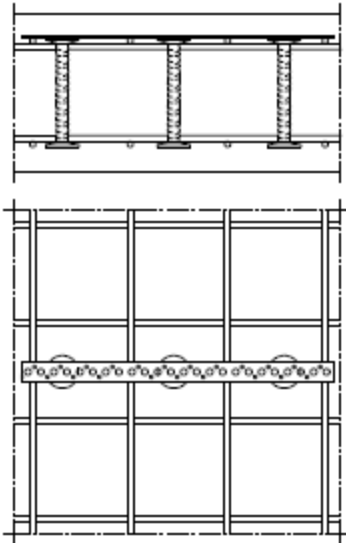

- mit Klemmbügel
 parallel zur oberen Bewehrungslage

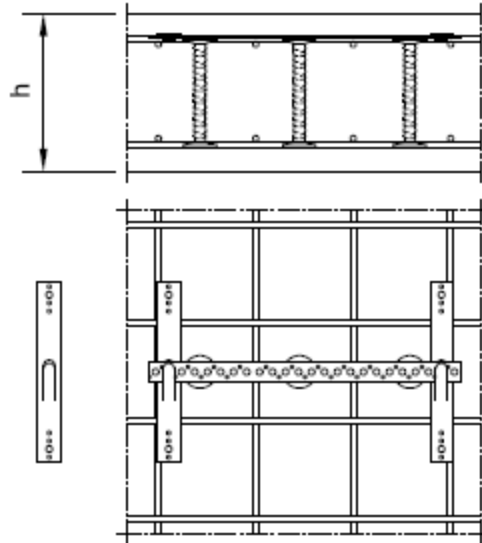

Einbau von unten (Beispiel Deckenbewehrung) *

* bei Balkenbewehrung ist analog zu verfahren

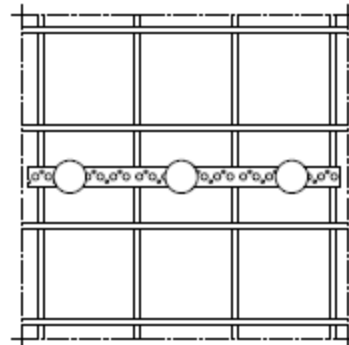
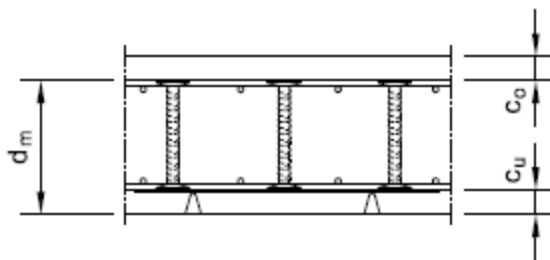

Betondeckung c_u und c_o nach DIN EN 1992-1-1, Abschnitt 4.4.1
 zusammen mit DIN EN 1992-1-1/NA

elektronische kopie der abz des dibt: z-15.1-249

HALFEN Doppelkopfanke Typ HDB-S als Querkraftbewehrung nach DIN EN 1992-1-1

Montage der HDB - Elemente

Anlage 3

Ankerabstände bei Platten

Achsabstände $S_{L,HDB}$ In Haupttragrichtung nach Anlage 9, Tabelle 1

(In Abhängigkeit von der Plattendicke, Querkraftbeanspruchung und Betonfestigkeitsklasse, max. jedoch $0,8 \times h$)

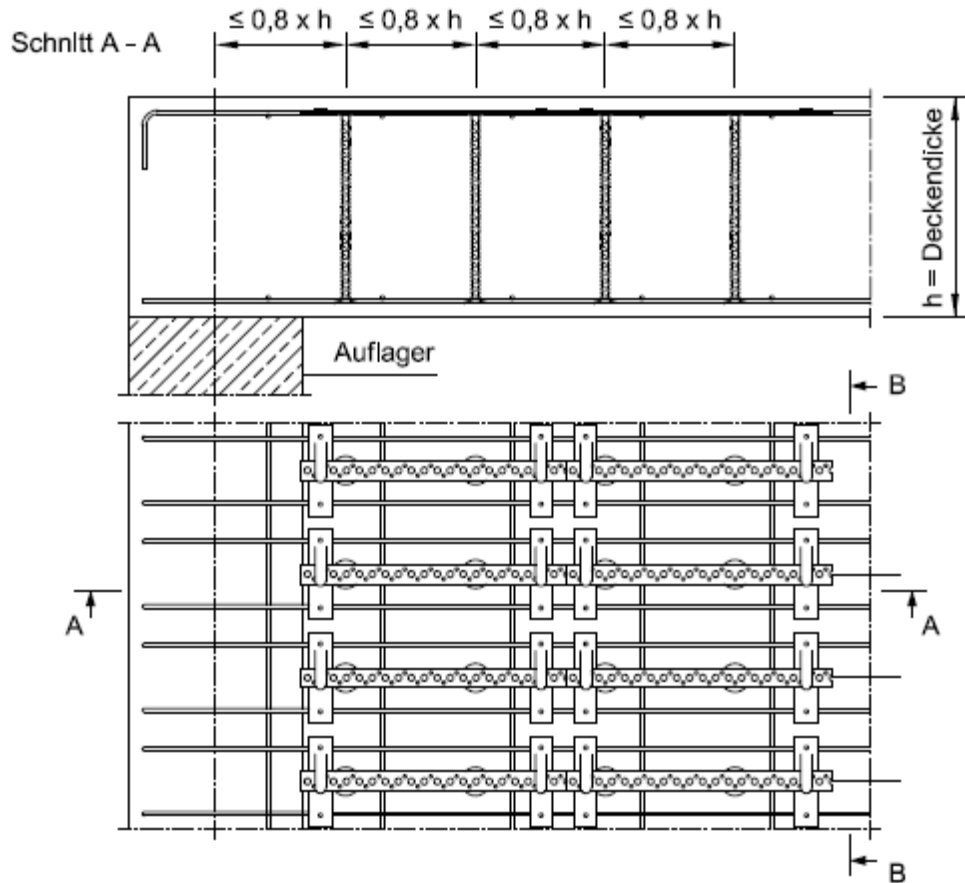

Achsabstände $S_{Q,HDB}$ quer zur Haupttragrichtung nach Anlage 9, Tabelle 2

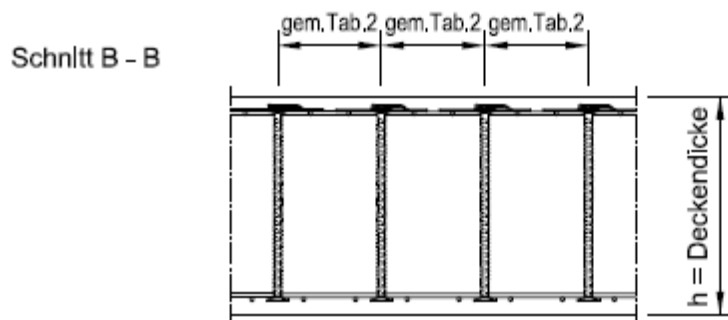

HALFEN Doppelkopfanke Typ HDB-S als Querkraftbewehrung nach DIN EN 1992-1-1

Ankerabstände bei Platten

Anlage 4

Ankerabstände bei profilierten Trägern

I - Träger

Längsschnitt

Querschnitt

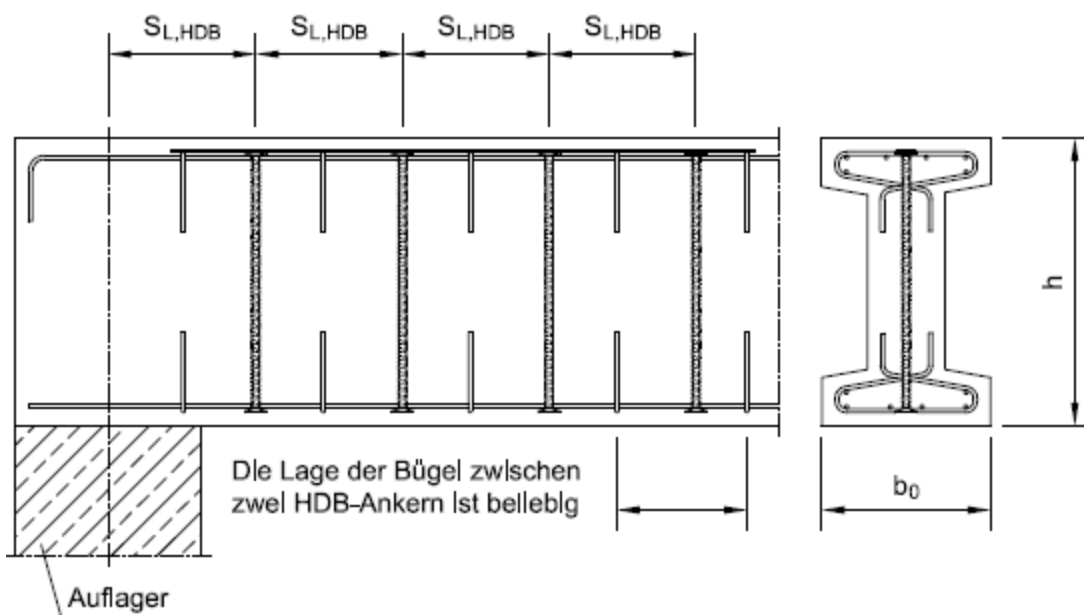

Draufsicht

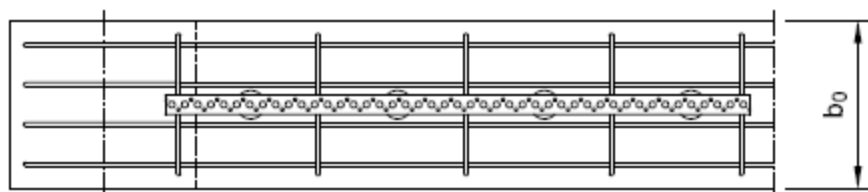

Abstände $S_{L,HDB}$ der HDB-Anker in Richtung der Biegebeanspruchung nach Anhang 9, Tabelle 1. Bei Balken mit $h < 20$ cm und $V_{Ed} < 0,3 V_{Rd,max}$ braucht der Abstand nicht kleiner als 15 cm zu sein.

elektronische Kopie der abz des dibt: z-15.1-249

HALFEN Doppelkopfanke Typ HDB-S als Querkraftbewehrung nach DIN EN 1992-1-1

Ankerabstände bei profilierten Trägern

Anlage 5

Ankerabstände bei kompakten Stahlbetonbalken

bei einreihiger HDB-Anordnung mit erforderlicher Bügelbewehrung

Stahlbetonbalken

Längsschnitt

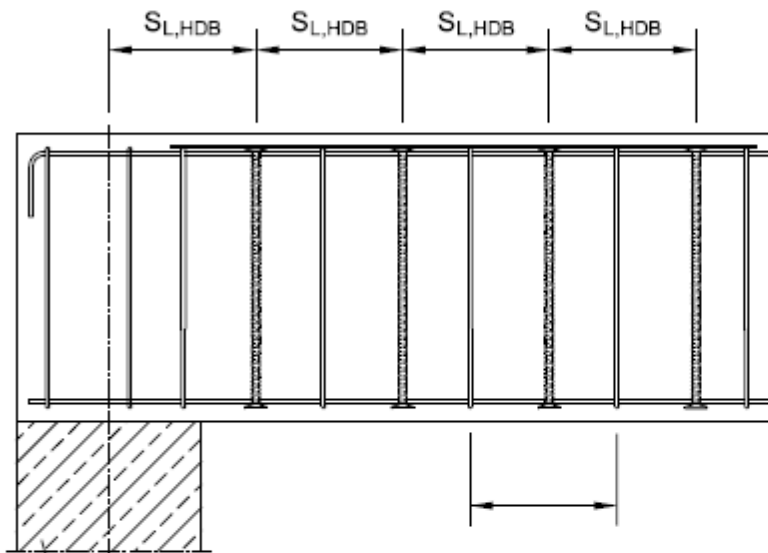

Querschnitt

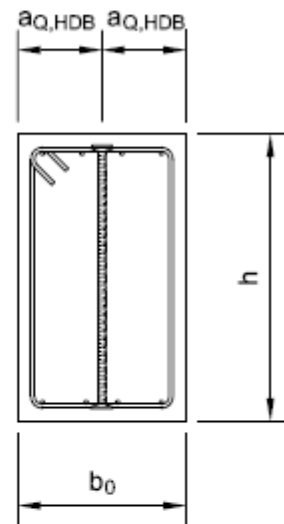

Bei Unterschreitung der Randabstände nach Anlage 9, Tabelle 3 ist Anlage 9, Tabelle 4 zu beachten.

Draufsicht

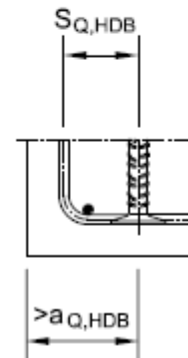
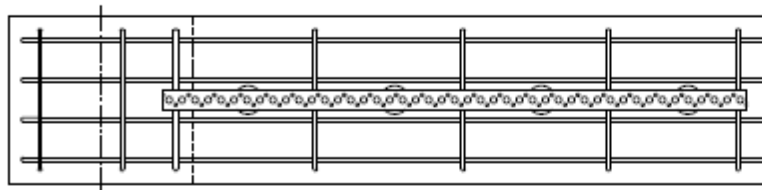

Abstände $S_{L,HDB}$ und $S_{Q,HDB}$ nach Anlage 9, Tabelle 1 und 2
 Abstände $a_{Q,HDB}$ nach Anlage 9, Tabelle 3 und 4

$a_{Q,HDB}$ gem. Anlage 9, Tab. 3 bzw. Tab. 4

elektronische Kopie der abz des dibt: z-15.1-249

HALFEN Doppelkopfanke Typ HDB-S als Querkraftbewehrung nach DIN EN 1992-1-1

Ankerabstände bei kompakten Stahlbetonbalken bei einreihiger HDB - Anordnung

Anlage 6

Ankerabstände bei Stahlbetonbalken

bei zweireihiger HDB-Anordnung mit erforderlicher Bügelbewehrung

Stahlbetonbalken

Längsschnitt

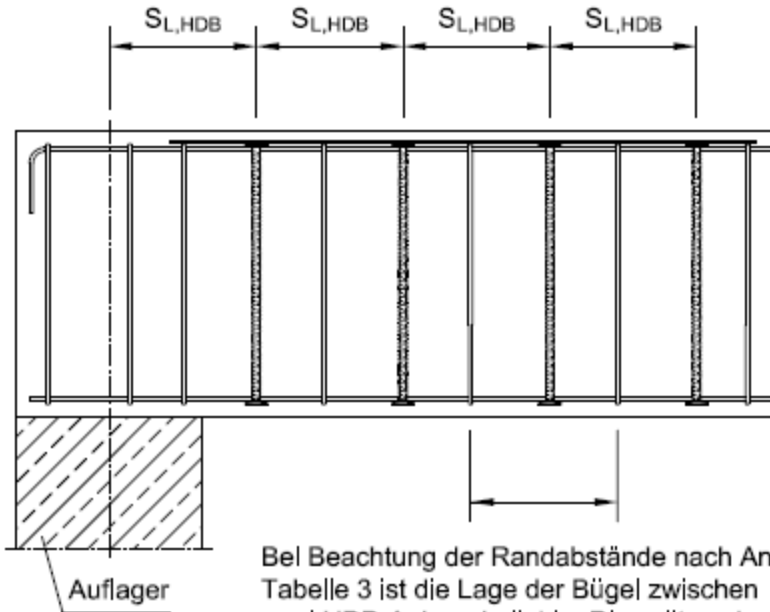

Querschnitt

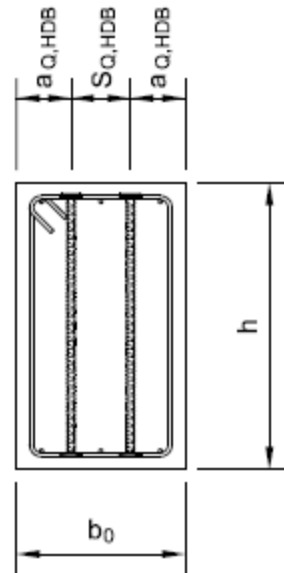

Bei Beachtung der Randabstände nach Anhang 9, Tabelle 3 ist die Lage der Bügel zwischen zwei HDB-Ankern beliebig. Dies gilt auch für einreihige HDB-Bewehrung.

Draufsicht

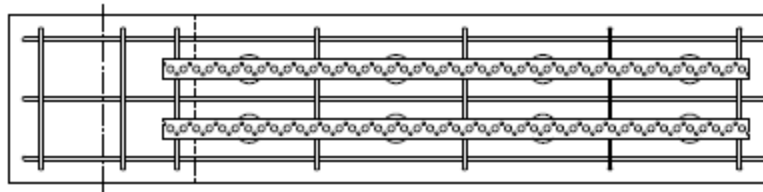

Zur Aufnahme von Querkzugkräften sollte mindestens ein Bügel zwischen zwei HDB-Ankerpaaren angeordnet werden.

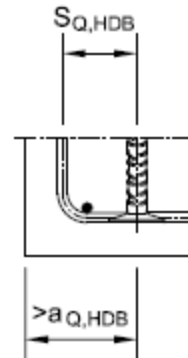

Abstände $S_{L,HDB}$ und $S_{Q,HDB}$ nach Anhang 9, Tabelle 1 und 2
Abstände $a_{Q,HDB}$ nach Anhang 9, Tabelle 3 und 4

$a_{Q,HDB}$ gem. Anhang 9, Tab. 3 bzw. Tab. 4

elektronische Kopie der abz des dibt: z-15.1-249

HALFEN Doppelkopfanke Typ HDB-S als Querkraftbewehrung nach DIN EN 1992-1-1

Ankerabstände bei Stahlbetonbalken bei zweireihiger HDB - Anordnung

Anlage 7

Bemessung für Querkraft in Platten und Balken

Allgemein

Der zulässige Ankerdurchmesser d_A in [mm] wird durch die folgende Ungleichung begrenzt:

$$d_A \leq 4 \sqrt{h}$$

h Bauteildicke in cm

Platten

In Platten mit einer statischen Nutzhöhe kleiner oder gleich 20 cm ist der erforderliche HDB-S-Ankerquerschnitt nach EN 1992-1-1, Abs. 6.2.3 (2) zu bestimmen.

Für Platten mit einer statischen Nutzhöhe zwischen 20 cm und 40 cm darf der erforderliche HDB-S-Ankerquerschnitt unter Ansatz einer flacheren Druckstrebenneigung wie folgt ermittelt werden:

$$1,2 \leq \cot \theta_{HDB-S} \leq 4, \text{ also } 14^\circ \leq \theta_{HDB-S} \leq 39^\circ$$

wobei

$$\theta_{HDB-S} = \left(0,8 + 0,1 * \frac{d}{d_0} \right) * \theta - \left(2,3 - 1,15 * \frac{d}{d_0} \right)$$

D statische Nutzhöhe
 d_0 20 cm
 θ zwischen $18,4^\circ$ und 39°

Der erforderliche Ankerquerschnitt der HDB-S-Anker darf mit Hilfe der nachfolgenden Gleichung bestimmt werden:

$$V_{Rd,sy} = (a_{s,HDB} * \cot \theta + a_{sw} * \cot \theta) * z * f_{yd}$$

$a_{s,HDB}$ Querschnitt der HDB-S-Bewehrung
 a_{sw} Querschnitt der Bügelbewehrung
z Hebelarm der inneren Kräfte
 f_{yd} Bemessungswert der Streckgrenze: $f_{yd} = f_{yk} / 1,15$ mit $f_{yk} = 500 \text{ N/mm}^2$

Balken

Die Bemessung erfolgt nach EN 1992-1-1, Abs. 6.2. Die HDB-S-Bewehrung ist als Mindestquerkraftbewehrung in Balken anrechenbar.

HALFEN Doppelkopfanke Typ HDB-S als Querkraftbewehrung nach DIN EN 1992-1-1

Bemessung für Querkraft in Platten und Balken

Anlage 8

Anordnungsregeln für die Querkraftbewehrung

Allgemein

Die Anker sind so anzuordnen, dass die Ankerköpfe mit der Außenkante der Biegedruck- und Biegezugbewehrung abschließen. Für die obere und untere Betondeckung der Ankerköpfe gilt EN 1992-1-1, Abs.4.4.1.

Die maximalen Abstände der Anker untereinander werden in Anlage 9, Tabelle 1 und 2 angegeben, es gilt der jeweils kleinere Wert.

In Haupttragrichtung wird der Größtabstand der Anker unter Berücksichtigung der Bauteilhöhe und der Querkraftbeanspruchung festgelegt.

In feingliedrigen Querschnitten braucht für $h \leq 20 \text{ cm}$ und $V_{Ed} \leq 0,3 * V_{Rd,max}$ der Abstand $s_{L,HDB}$ nicht kleiner als 15 cm zu sein.

Tabelle 1: Maximale Abstände $s_{L,HDB}$ der HDB-S-Anker in Haupttragrichtung

Höhe der Querkraftbeanspruchung	Art des Bauteils	Abstand in Abhängigkeit von der Bauteildicke in cm oder in Abhängigkeit von der Betonfestigkeitsklasse	
		$\leq \text{C45/55}$	$\geq \text{C50/60}$
$V_{Ed} \leq 0,3 V_{Rd,max}$	dünne Platte ($h \leq 40 \text{ cm}$)	0,8 h	
	dicke Platte ($h > 40 \text{ cm}$) und Balken	0,7 h bzw. 30 cm	0,7 h bzw. 20 cm
$0,3 V_{Rd,max} < V_{Ed} < 0,6 V_{Rd,max}$	dünne Platte ($h \leq 40 \text{ cm}$)	0,6 h	
	dicke Platte ($h > 40 \text{ cm}$) und Balken	0,5 h bzw. 30 cm	0,5 h bzw. 20 cm
$V_{Ed} \geq 0,6 V_{Rd,max}$	dünne Platte ($h \leq 40 \text{ cm}$)	0,25 h	
	dicke Platte ($h > 40 \text{ cm}$) und Balken	0,25 h bzw. 20 cm	

Quer zur Haupttragrichtung wird der größte Ankerabstand durch die Bauteilhöhe sowie die vorhandene Querbewehrung in Anteilen der Bewehrung in Haupttragrichtung festgelegt. Bei einer Querbewehrung von 20 % darf der Ankerabstand die Bauteilhöhe nicht überschreiten. Er darf in Bauteilen bis zu 40 cm Bauteildicke bei Vorhandensein einer Querbewehrung von 50 % das 1,5fache der Bauteilhöhe betragen. Zwischenwerte dürfen linear interpoliert werden.

HALFEN Doppelkopfanke Typ HDB-S als Querkraftbewehrung nach DIN EN 1992-1-1

Anordnungsregeln für die Querkraftbewehrung

Anlage 9
 Blatt1/3

Tabelle 2: Maximale Abstände $S_{Q,HDB}$ der Anker quer zur Haupttragrichtung in Abhängigkeit von der Bauteildicke und vorhandener Querbewehrung

	Vorhandene Querbewehrung in % der Hauptbewehrung	Abstand $S_{Q,HDB,max}$ in Abhängigkeit der Betonfestigkeitsklasse sowie der Bauteildicke h oder in cm	
		≤ C45/55	≥ C50/60
Platte mit einer Bauteildicke $h \leq 40$ cm	50	1,5 h	
sonstige Platten und Balken mit $V_{Ed} \leq 0,3 V_{Rd,max}$	20	1,0 h oder 80 cm	1,0 h oder 60 cm
sonstige Platten und Balken mit $V_{Ed} > 0,3 V_{Rd,max}$	20	1,0 h oder 60 cm	1,0 h oder 40 cm

An freien Rändern und Platten und in Balken ist stets eine Bewehrung aus Bügeln als Randeinfassung zur Sicherung der Betondeckung anzuordnen. Bei Platten dürfen Steckbügel zur Randeinfassung verwendet werden. Es ist mindestens ein Längsbewehrungsstab zwischen HDB-S-Anker und den freien Bauteilrändern in Höhe der Ankerköpfe anzuordnen.

Der minimale Randabstand $a_{Q,HDB}$ wird in Abhängigkeit von Ankerdurchmesser und Betonfestigkeitsklasse nach Anlage 9, Tabelle 3 bestimmt. Für Betonfestigkeitsklassen höher als C45/55 sind die Werte der Festigkeitsklasse C45/55 anzusetzen.

Tabelle 3: Minimaler Randabstand $a_{Q,HDB}$ [cm] der Anker an freien Rändern

Ankerdurchmesser d_A [mm]	Betonfestigkeitsklasse			
	C20/25	C30/37	C35/45	C45/55
10	12	11	9	8
12	15	13	11	10
14	17	15	13	12
16	20	17	15	13
20	25	21	19	17
25	31	26	23	21

HALFEN Doppelkopfanke Typ HDB-S als Querkraftbewehrung nach DIN EN 1992-1-1

Anordnungsregeln für die Querkraftbewehrung

Anlage 9
 Blatt 2/3

Balken

Für $V_{Ed} \leq 2/3 V_{Rd,max}$ sind 25 % und für $V_{Ed} > 2/3 V_{Rd,max}$ sind 50% der erforderlichen Querkraftbewehrung in Form von Bügeln entsprechend den Regelungen nach EN 1992-1-1 anzuordnen. Abweichend von Anlage 9, Tabelle 3 sind Randabstände nach Anlage 9, Tabelle 4 zulässig, wenn die Mindestwerte für die Bügel- sowie die Randstabdurchmesser nicht unterschritten und die Bügel im Bereich der Ankerköpfe nach Anlage 6 angeordnet werden.

Tabelle 4: Minimaler Randabstand $a_{Q,HDB}$ [cm] der Anker an freien Rändern von Balken in Abhängigkeit von der randsichernden Bewehrung

Ankerdurchmesser d_A [mm]	Stabdurchmesser der Bügel $\geq d_s$ [mm]	Durchmesser des Randlängsstabes $\geq d_s$ [mm]	$a_{Q,HDB}$ [cm] für Betonfestigkeitsklasse			
			C20/25	C30/37	C35/45	C45/55
10	8	10	7	6	6	5
12	8	10	9	8	7	6
14	8	10	10	9	8	7
16	8	10	12	10	9	8
20	10	12	15	13	11	10
25	12	16	19	16	14	13

Für Betonfestigkeitsklassen höher als C45/55 sind die Werte der Festigkeitsklasse C45/55 anzusetzen. Bei Balken mit Kompaktquerschnitten ist eine Mindestbügelbewehrung in Abhängigkeit von der Querkraftbeanspruchung einzubauen. Bei feingliedrigen Querschnitten ist es ausreichend, jeweils den Druck- und Zuggurt zu verbügeln.

Platten

In einachsig gespannten Platten ist stets eine Querbewehrung von mindestens 20 % der Hauptbewehrung zur Aufnahme der Querbiegemomente und Querkugkräfte einzulegen.

HALFEN Doppelkopfanke Typ HDB-S als Querkraftbewehrung nach DIN EN 1992-1-1

Anordnungsregeln für die Querkraftbewehrung

Anlage 9
 Blatt 3/3

Lagerung und Transport bei Verwendung in Elementdecken



Erhöhte Distanzhalter erforderlich

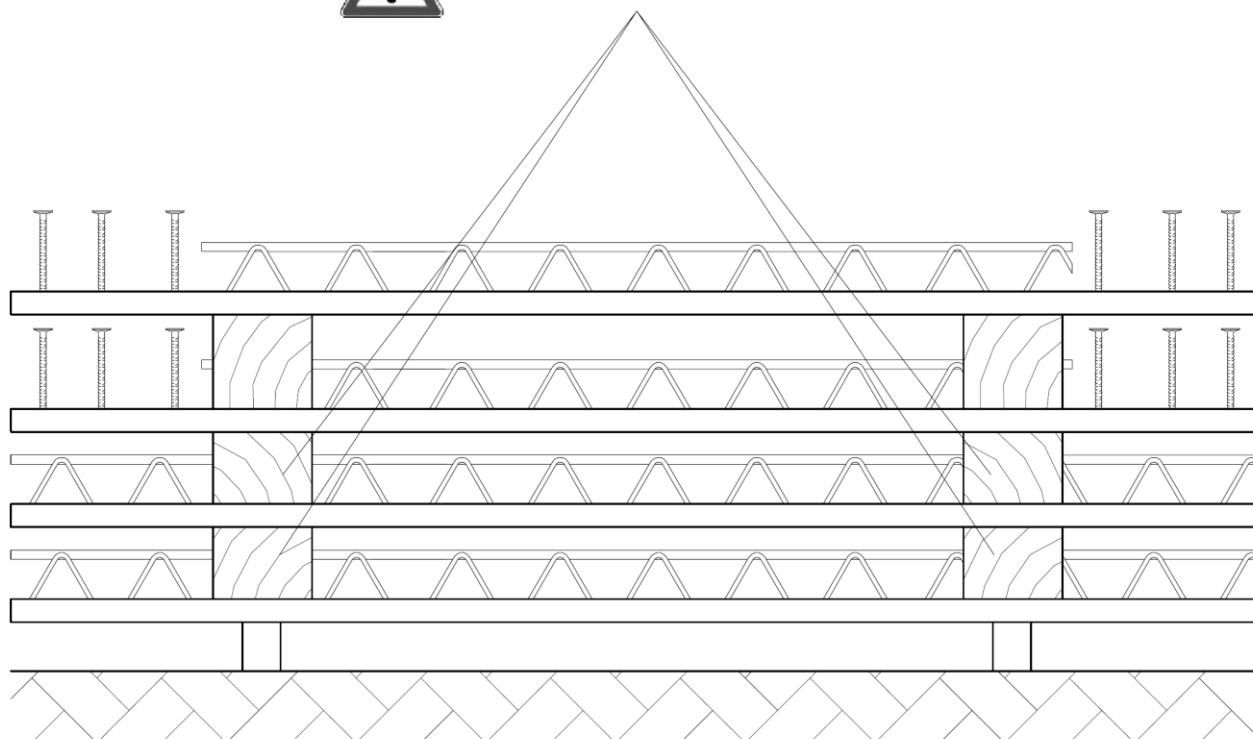

Beim Lagern und Transportieren von Elementdecken sind die HDB-S - Schubwehungen zu beachten, die aufgrund ihrer Höhe über die Gitterträger hinausragen. Die zur Auflagerung der Elementdecken erforderlichen Distanzhalter sind entsprechend zu erhöhen.

HALFEN Doppelkopfanke Typ HDB-S als Querkraftbewehrung nach DIN EN 1992-1-1

Lagerung und Transport bei Verwendung in Elementdecken

Anlage 10