

Zulassungsstelle für Bauprodukte und Bauarten

Bautechnisches Prüfamnt

Eine vom Bund und den Ländern
gemeinsam getragene Anstalt des öffentlichen Rechts



Europäische Technische Bewertung

ETA-16/0043
vom 30. März 2017

Allgemeiner Teil

Technische Bewertungsstelle, die die Europäische Technische Bewertung ausstellt

Deutsches Institut für Bautechnik

Handelsname des Bauprodukts

Würth Betonschraube W-BS/S, W-BS/A4, W-BS/HCR

Produktfamilie,
zu der das Bauprodukt gehört

Betonschraube in den Größen 6, 8, 10, 12 und 14 mm zur Verankerung im Beton

Hersteller

Adolf Würth GmbH & Co. KG
Reinhold-Würth-Straße 12-17
74653 Künzelsau
DEUTSCHLAND

Herstellungsbetrieb

Herstellwerk W9

Diese Europäische Technische Bewertung enthält

16 Seiten, davon 3 Anhänge, die fester Bestandteil dieser Bewertung sind.

Diese Europäische Technische Bewertung wird gemäß der Verordnung (EU) Nr. 305/2011 auf der Grundlage von

Europäisches Bewertungsdokument (EAD) 330232-00-0601 und 330011-00-0601 ausgestellt.

Diese Fassung ersetzt

ETA-16/0043 vom 4. April 2016

Die Europäische Technische Bewertung wird von der Technischen Bewertungsstelle in ihrer Amtssprache ausgestellt. Übersetzungen dieser Europäischen Technischen Bewertung in andere Sprachen müssen dem Original vollständig entsprechen und müssen als solche gekennzeichnet sein.

Diese Europäische Technische Bewertung darf, auch bei elektronischer Übermittlung, nur vollständig und ungekürzt wiedergegeben werden. Nur mit schriftlicher Zustimmung der ausstellenden Technischen Bewertungsstelle kann eine teilweise Wiedergabe erfolgen. Jede teilweise Wiedergabe ist als solche zu kennzeichnen.

Die ausstellende Technische Bewertungsstelle kann diese Europäische Technische Bewertung widerrufen, insbesondere nach Unterrichtung durch die Kommission gemäß Artikel 25 Absatz 3 der Verordnung (EU) Nr. 305/2011.

Besonderer Teil

1 Technische Beschreibung des Produkts

Die Würth Betonschraube W-BS ist ein Dübel in den Größen 6, 8, 10, 12 und 14 mm aus galvanisch verzinktem bzw. zinklamellenbeschichtetem Stahl, aus nichtrostendem oder hochkorrosionsbeständigem Stahl. Der Dübel wird in ein vorgebohrtes, zylindrisches Bohrloch eingeschraubt. Das Spezialgewinde des Dübels schneidet beim Einschrauben ein Innengewinde in den Verankerungsgrund. Die Verankerung erfolgt durch Formschluss des Spezialgewindes.

Produkt und Produktbeschreibung sind in Anhang A dargestellt.

2 Spezifizierung des Verwendungszwecks gemäß dem anwendbaren Europäischen Bewertungsdokument

Von den Leistungen in Abschnitt 3 kann nur ausgegangen werden, wenn der Dübel entsprechend den Angaben und unter den Randbedingungen nach Anhang B verwendet wird.

Die Prüf- und Bewertungsmethoden, die dieser Europäischen Technischen Bewertung zu Grunde liegen, führen zur Annahme einer Nutzungsdauer des Dübels von mindestens 50 Jahren. Die Angabe der Nutzungsdauer kann nicht als Garantie des Herstellers verstanden werden, sondern ist lediglich ein Hilfsmittel zur Auswahl des richtigen Produkts in Bezug auf die angenommene wirtschaftlich angemessene Nutzungsdauer des Bauwerks.

3 Leistung des Produkts und Angaben der Methoden ihrer Bewertung

3.1 Mechanische Festigkeit und Standsicherheit (BWR 1)

Wesentliches Merkmal	Leistung
Charakteristische Widerstände für statische und quasi-statische Beanspruchungen	Siehe Anhang C 1 und C 2
Charakteristische Widerstände für die seismische Kategorie C1	Siehe Anhang C 4
Verschiebungen unter Zug- und Querbeanspruchung	Siehe Anhang C 3

3.2 Brandschutz (BWR 2)

Wesentliches Merkmal	Leistung
Brandverhalten	Der Dübel erfüllt die Anforderungen der Klasse A1
Feuerwiderstand	Siehe Anhang C 5

3.3 Sicherheit bei der Nutzung (BWR 4)

Die wesentlichen Merkmale bezüglich Sicherheit bei der Nutzung sind unter der Grundanforderung Mechanische Festigkeit und Standsicherheit erfasst.

4 Angewandtes System zur Bewertung und Überprüfung der Leistungsbeständigkeit mit der Angabe der Rechtsgrundlage

Gemäß den Europäischen Bewertungsdokumenten EAD Nr. 330232-00-0601 und EAD Nr. EAD 330011-00-0601 gilt folgende Rechtsgrundlage: [96/582/EG].

Folgendes System ist anzuwenden: 1

5 Für die Durchführung des Systems zur Bewertung und Überprüfung der Leistungsbeständigkeit erforderliche technische Einzelheiten gemäß anwendbarem Europäischen Bewertungsdokument

Technische Einzelheiten, die für die Durchführung des Systems zur Bewertung und Überprüfung der Leistungsbeständigkeit notwendig sind, sind Bestandteil des Prüfplans, der beim Deutschen Institut für Bautechnik hinterlegt ist.

Ausgestellt in Berlin am 30. März 2017 vom Deutschen Institut für Bautechnik

Uwe Bender
Abteilungsleiter

Beglaubigt

Produkt und Einbauzustand

Betonschraube W-BS



Stahl verzinkt



Nichtrostender Stahl A4 und HCR

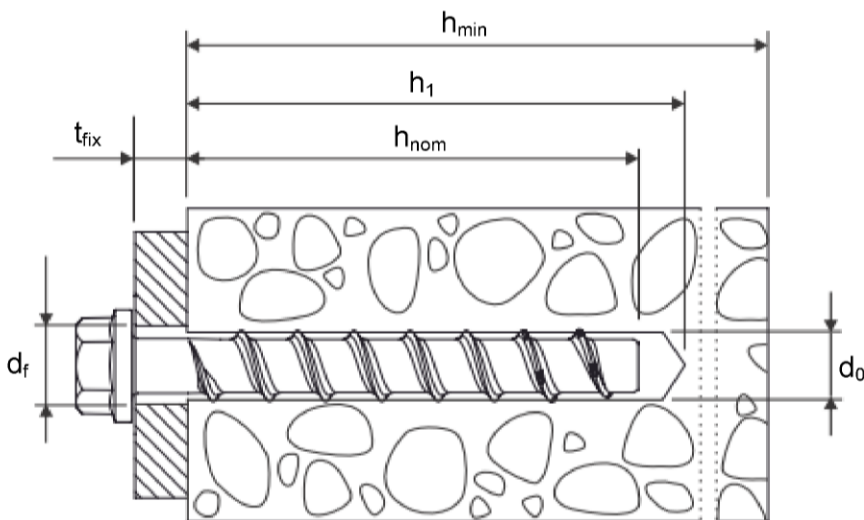

d_0	=	nomineller Bohrlochdurchmesser
h_{nom}	=	nominelle Verankerungstiefe
h_1	=	Bohrlochtiefe
h_{min}	=	Mindestbauteildicke
t_{fix}	=	Höhe des Anbauteils
d_f	=	Durchmesser Durchgangsloch im Anbauteil

Würth Betonschraube W-BS/S, W-BS/A4, W-BS/HCR

Produktbeschreibung

Produkt und Einbauzustand

Anhang A 1

Tabelle A1: Werkstoffe und Ausführungen

Teil	Bezeichnung	Werkstoff			
1, 2, 3, 4, 5, 6, 7, 8, 9, 10, 11	Beton- schrauben	W-BS/S	Stahl EN 10263-4 galvanisch verzinkt nach EN ISO 4042 oder zinklamellenbeschichtet nach EN ISO 10683 ($\geq 5\mu\text{m}$)		
W-BS/A4		1.4401, 1.4404, 1.4571, 1.4578			
W-BS/HCR		1.4529			
				W-BS/S, W-BS/A4, W-BS/HCR	
		nominelle charakteristische Streckgrenze	f_{yk}	[N/mm ²]	560
		nominelle charakteristische Zugfestigkeit	f_{uk}	[N/mm ²]	700
		Bruchdehnung	A_5	[%]	≤ 8

		1)	Ausführung mit metrischem Anschlussgewinde und Innensechskant z.B. W-BS 8x105 M10 SW5
		2)	Ausführung mit metrischem Anschlussgewinde und Sechskantantrieb z.B. W-BS 8x105 M10 SW7
		3)	Ausführung mit Sechskantkopf, angepresster Unterlegscheibe z.B. W-BS 8x80 SW13
		4)	Ausführung mit Sechskantkopf und angepresster Unterlegscheibe und TORX z.B. W-BS 8x80 SW13 TX40
		5)	Ausführung mit Sechskantkopf z.B. W-BS 8x80 SW13
		6)	Ausführung mit Senkkopf und TORX z.B. W-BS 8x80 TX40
		7)	Ausführung mit Linsenkopf und TORX z.B. W-BS 8x80 TX40
		8)	Ausführung mit großem Linsenkopf und TORX z.B. W-BS 8x80 TX40
		9)	Ausführung mit Senkkopf und Anschlussgewinde z.B. W-BS 6x55 M8
		10)	Ausführung mit Sechskantantrieb und metrischem Anschlussgewinde z.B. W-BS 6x55 M8 SW10
		11)	Ausführung mit Innengewinde und Sechskantantrieb z.B. W-BS 6x55 IM M8/10

Würth Betonschraube W-BS/S, W-BS/A4, W-BS/HCR

Produktbeschreibung

Werkstoffe und Ausführungen

Anhang A 2

Tabelle A2: Abmessungen und Prägungen

Schraubengröße W-BS			6			8			10		
Nominelle Einschraubtiefe h_{nom} [mm]			h_{nom1}	h_{nom2}	h_{nom1}	h_{nom2}	h_{nom3}	h_{nom1}	h_{nom2}	h_{nom3}	
			40	55	45	55	65	55	75	85	
Schraubenlänge	$L \leq$	[mm]	500								
Kerndurchmesser	d_k	[mm]	5,1			7,1			9,1		
Gewindedurchmesser	d_s	[mm]	7,5			10,6			12,6		

Schraubengröße W-BS			12			14					
Nominelle Einschraubtiefe h_{nom} [mm]			h_{nom1}	h_{nom2}	h_{nom3}	h_{nom1}	h_{nom2}	h_{nom3}			
			65	85	100	75	100	115			
Schraubenlänge	$L \leq$	[mm]	500								
Kerndurchmesser	d_k	[mm]	11,1			13,1					
Gewindedurchmesser	d_s	[mm]	14,6			16,6					



Prägung

W-BS/S

Bezeichnung:

Durchmesser:

Länge:

W-BS

z.B. 6

z.B. 60



W-BS/A4

Bezeichnung:

Durchmesser:

Länge:

Werkstoff:

TSM oder W-BS

z.B. 6

z.B. 60

A4



W-BS/HCR

Bezeichnung:

Durchmesser:

Länge:

Werkstoff:

TSM oder W-BS

z.B. 6

z.B. 60

HCR

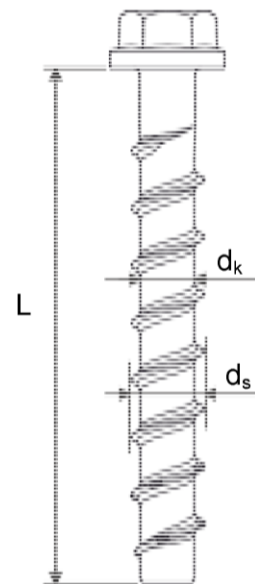

Würth Betonschraube W-BS/S, W-BS/A4, W-BS/HCR

Produktbeschreibung

Abmessungen und Werkstoffe

Anhang A 3

Angaben zum Verwendungszweck

Beanspruchung der Verankerung:

- statische und quasi-statische Beanspruchung,
- Verwendung für die Verankerungen, an die Anforderungen an die Feuerwiderstandsdauer gestellt werden,
- Verwendung für die Verankerungen mit seismischer Beanspruchung der Kategorie C1, Größen 8-14 für die maximale Verankerungstiefe h_{nom3} .

Verankerungsgrund:

- bewehrter und unbewehrter Normalbeton entsprechend EN 206-1:2000,
- Festigkeitsklasse C20/25 bis C50/60 entsprechend EN 206-1:2000,
- gerissener und ungerissener Beton

Anwendungsbedingungen (Umweltbedingungen):

- Bauteile unter den Bedingungen trockener Innenräume: Alle Schraubentypen,
- Bauteile im Freien (einschließlich Industrielatmosphäre u. Meeresnähe) und in Feuchträumen, wenn keine besonders aggressiven Bedingungen vorliegen: Schrauben aus nichtrostendem Stahl mit der Prägung A4,
- Bauteile im Freien (einschließlich Industrielatmosphäre und Meeresnähe) und in Feuchträumen, wenn besonders aggressiven Bedingungen vorliegen: Schrauben aus nichtrostendem Stahl mit der Prägung HCR. Anmerkung: Besonders aggressive Bedingungen sind z.B. ständiges, abwechselndes Eintauchen in Seewasser, chlorhaltige Atmosphäre in Schwimmbadhallen oder Atmosphäre mit extremer chemischer Verschmutzung (z.B. bei Rauchgas- Entschwefelungsanlage oder Straßentunneln, in denen Enteisungsmittel verwendet werden)

Bemessung:

- Die Bemessung der Verankerung erfolgt unter der Verantwortung eines auf dem Gebiet der Verankerungen und des Betonbaus erfahrenen Ingenieurs,
- Unter Berücksichtigung der zu verankernden Lasten sind prüfbare Berechnungen und Konstruktionszeichnungen angefertigt,
- Die Verankerungen unter statischen und quasi-statischen Lasten, unter seismischen Beanspruchung und bei Brandbeanspruchung werden nach EN 1992-4:2017 bemessen,
- Die Bemessung unter Querlast nach EN 1992-4:2017, Abschnitt 6.2.2 gilt für alle in Anhang B 2, Tabelle B1 angegebenen Durchmesser d_f des Durchgangslochs im Anbauteil.

Einbau:

- in hammergebohrte Löcher.
- Einbau der Verankerung in Übereinstimmung mit der Spezifikation des Herstellers unter Einsatz geeigneter Werkzeuge, ausgeführt durch entsprechend qualifiziertes Personal.
- Nach der Montage ist ein leichtes Weiterdrehen des Dübels nicht möglich, der Dübelkopf liegt am Anbauteil an und ist nicht beschädigt.
- Das Bohrloch kann ohne und mit Injektionsmörtel WIT-BS ausgeführt werden.
- Adjustierung nach Anhang B 4: für Größen 8-14, alle Verankerungstiefen.

Würth Betonschraube W-BS/S, W-BS/A4, W-BS/HCR

Verwendungszweck

Spezifikation

Anhang B 1

Tabelle B1: Montageparameter

Schraubengröße W-BS			6		8			10			
Nominelle Einschraubtiefe h_{nom} [mm]			h_{nom1}	h_{nom2}	h_{nom1}	h_{nom2}	h_{nom3}	h_{nom1}	h_{nom2}	h_{nom3}	
			40	55	45	55	65	55	75	85	
Nomineller Bohrlochdurchmesser	d_0	[mm]	6		8			10			
Bohrerschneidendurchmesser	$d_{cut} \leq$	[mm]	6,40		8,45			10,45			
Bohrlochtiefe	$h_1 \geq$	[mm]	45	60	55	65	75	65	85	95	
Durchgangsloch im anzuschließenden Anbauteil	$d_f \leq$	[mm]	8		12			14			
Installationsmoment für Version Anschlussgewinde	T_{inst}	[Nm]	10		20			40			
Tangentialschlagschrauber		[Nm]	Max. Nenndrehmoment gemäß der Herstellerangabe								
			160		300			400			
Schraubengröße W-BS			12			14					
Nominelle Einschraubtiefe h_{nom} [mm]			h_{nom1}	h_{nom2}	h_{nom3}	h_{nom1}	h_{nom2}	h_{nom3}			
			65	85	100	75	100	115			
Nomineller Bohrlochdurchmesser	d_0	[mm]	12			14					
Bohrerschneiden-durchmesser	$d_{cut} \leq$	[mm]	12,50			14,50					
Bohrlochtiefe	$h_1 \geq$	[mm]	75	95	110	85	110	125			
Durchgangsloch im anzuschließenden Anbauteil	$d_f \leq$	[mm]	16			18					
Installationsmoment für Version Anschlussgewinde	T_{inst}	[Nm]	60			80					
Tangentialschlagschrauber		[Nm]	Max. Nenndrehmoment gemäß der Herstellerangabe								
			650			650					

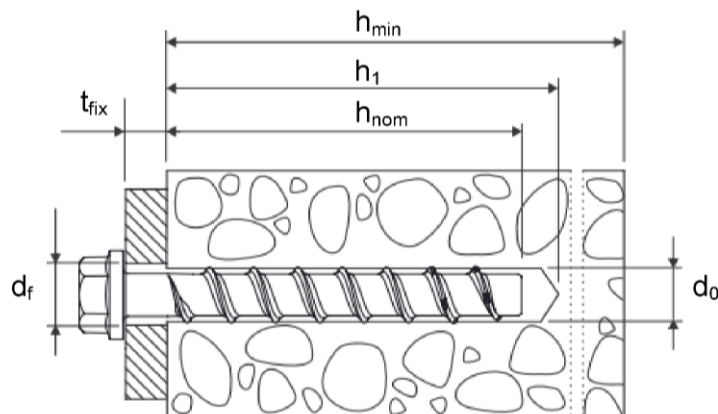

Würth Betonschraube W-BS/S, W-BS/A4, W-BS/HCR

Verwendungszweck
Montageparameter

Anhang B 2

Tabelle B2: Minimale Bauteildicke, minimale Achs- und Randabstände

Schraubengröße W-BS			6		8			10		
Nominelle Einschraubtiefe h_{nom} [mm]			h_{nom1}	h_{nom2}	h_{nom1}	h_{nom2}	h_{nom3}	h_{nom1}	h_{nom2}	h_{nom3}
			40	55	45	55	65	55	75	85
Mindestbauteildicke	h_{min}	[mm]	100		100		120	100	130	130
Minimaler Randabstand	c_{min}	[mm]	40		40	50		50		
Minimaler Achsabstand	s_{min}	[mm]	40		40	50		50		
Schraubengröße W-BS			12			14				
Nominelle Einschraubtiefe h_{nom} [mm]			h_{nom1}	h_{nom2}	h_{nom3}	h_{nom1}	h_{nom2}	h_{nom3}		
			65	85	100	75	100	115		
Mindestbauteildicke	h_{min}	[mm]	120	130	150	130	150	170		
Minimaler Randabstand	c_{min}	[mm]	50		70	50		70		
Minimaler Achsabstand	s_{min}	[mm]	50		70	50		70		

Montageanleitung

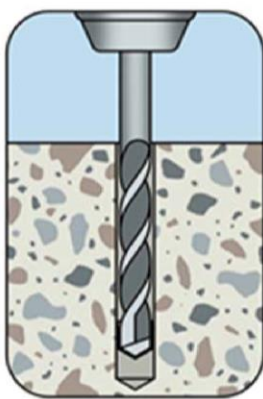

Bohrloch herstellen

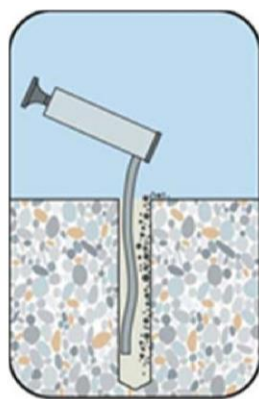

Bohrloch reinigen

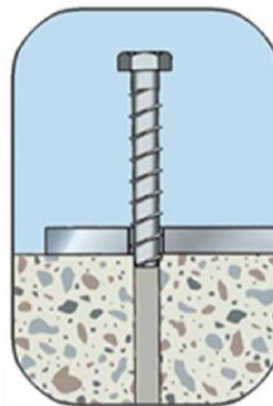

Schraube setzen

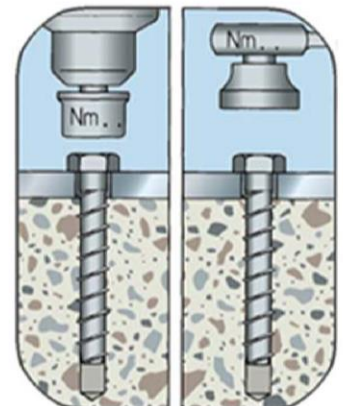

Schraube eindrehen

Würth Betonschraube W-BS/S, W-BS/A4, W-BS/HCR

Verwendungszweck

Minimale Bauteildicke, minimale Achs- und Randabstände, Montageanleitung

Anhang B 3

Montageanleitung bei Adjustierung

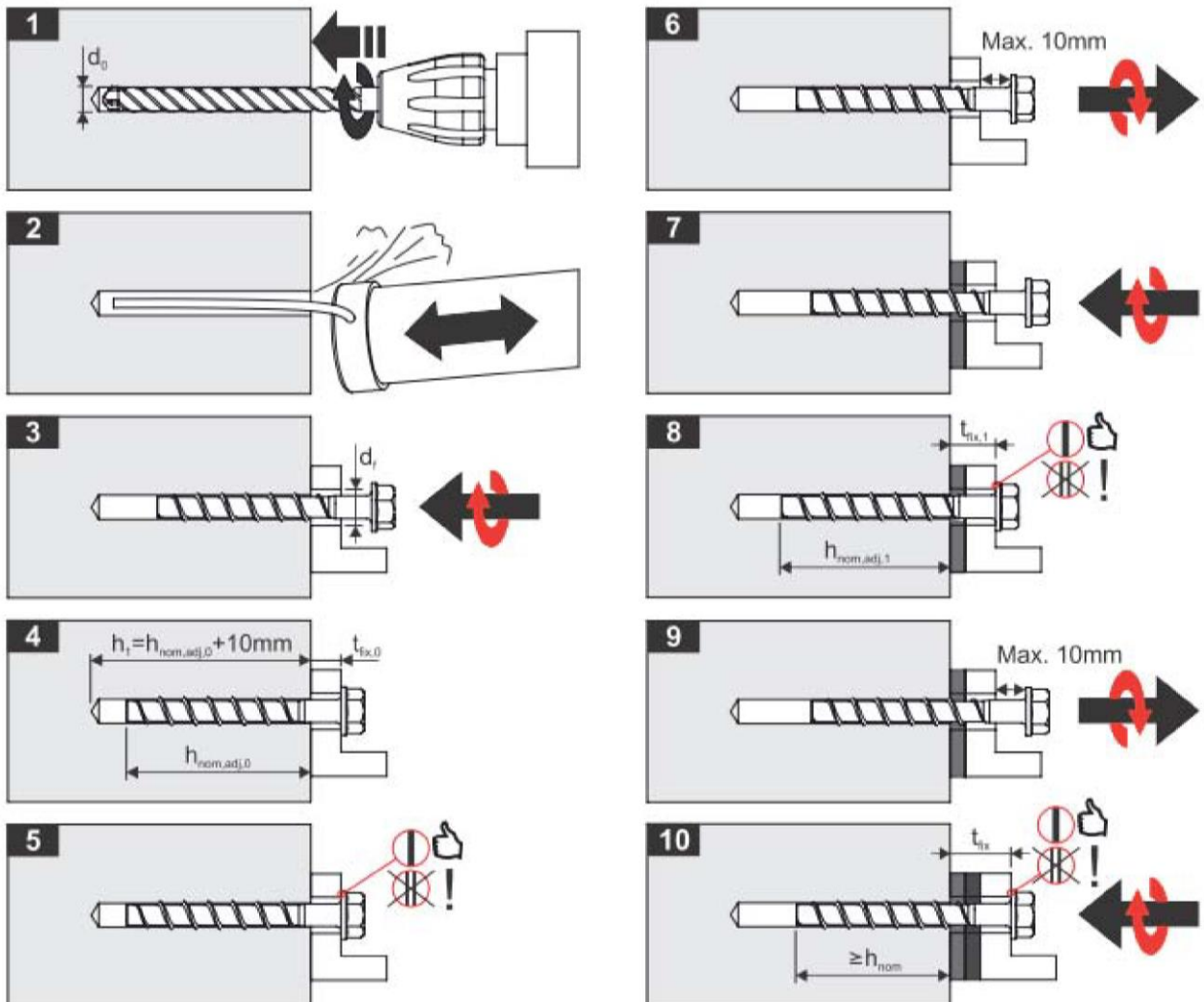

Der Dübel darf maximal zweimal adjustiert werden. Dabei darf der Dübel jeweils maximal um 10 mm zurück geschraubt werden. Die bei der Adjustierung erfolgte Unterfüterung darf insgesamt maximal 10 mm betragen. Die erforderliche Setztiefe h_{nom} muss nach der Adjustierung noch eingehalten sein.

Würth Betonschraube W-BS/S, W-BS/A4, W-BS/HCR

Verwendungszweck
Montageanleitung bei Adjustierung

Anhang B 4

**Tabelle C1: Charakteristische Tragfähigkeit für Bemessung nach Bemessungsverfahren A
für W-BS 6, 8 und 10**

Schraubengröße W-BS			6		8			10			
Nominelle Einschraubtiefe h_{nom} [mm]			h_{nom1}	h_{nom2}	h_{nom1}	h_{nom2}	h_{nom3}	h_{nom1}	h_{nom2}	h_{nom3}	
			40	55	45	55	65	55	75	85	
Stahltragfähigkeit für Zug- und Querbeanspruchung											
Charakteristische Tragfähigkeit	$N_{Rk,s}$	[kN]	14,0		27,0			45,0			
	$V_{Rk,s}$	[kN]	7,0		13,5		17,0	22,5		34,0	
	k_7	[-]	0,8		0,8			0,8			
	$M_{Rk,s}^0$	[Nm]	10,0		26,0			56,0			
Teilsicherheitsbeiwert	γ_{Ms}	[-]	1,5								
Herausziehen											
Charakteristische Zugtragfähigkeit im gerissenen Beton C20/25	$N_{Rk,p}$	[kN]	2,0	4,0	5,0	9,0	12,0	9,0	Herausziehen ist nicht maßgeblich		
Charakteristische Zugtragfähigkeit im ungerissenen Beton C20/25	$N_{Rk,p}$	[kN]	4,0	9,0	7,5	12,0	16,0	12,0	20,0	26,0	
Erhöhungsfaktoren für $N_{Rk,p}$	ψ_C	C30/37	1,22								
		C40/50	1,41								
		C50/60	1,58								
Betonausbruch und Spalten											
Effektive Verankerungstiefe	h_{ef}	[mm]	31	44	35	43	52	43	60	68	
Faktor k_1	gerissen	$k_{cr,N}$	7,7								
	ungerissen	$k_{ucr,N}$	11,0								
Betonausbruch	Achsabstand	$s_{cr,N}$	$3 \times h_{ef}$								
	Randabstand	$c_{cr,N}$	$1,5 \times h_{ef}$								
Spalten	Achsabstand	$s_{cr,Sp}$	120	160	120	140	150	140	180	210	
	Randabstand	$c_{cr,Sp}$	60	80	60	70	75	70	90	105	
Teilsicherheitsbeiwert	γ_{inst}	[-]	1,0								
Betonausbruch auf der lastabgewandten Seite (pry-out)											
Faktor	k_8	[-]	1,0						2,0		
Betonkantenbruch											
Wirksame Dübellänge	$l_f = h_{ef}$	[mm]	31	44	35	43	52	43	60	68	
Wirksamer Außendurchmesser	d_{nom}	[mm]	6		8			10			

Würth Betonschraube W-BS/S, W-BS/A4, W-BS/HCR

Leistungsmerkmale

Charakteristische Tragfähigkeit für W-BS 6, 8 und 10

Anhang C 1

**Tabelle C2: Charakteristische Tragfähigkeit für Bemessung nach Bemessungsverfahren A
für W-BS 12 und 14**

Schraubengröße W-BS			12			14		
Nominelle Einschraubtiefe h_{nom} [mm]			h_{nom1}	h_{nom2}	h_{nom3}	h_{nom1}	h_{nom2}	h_{nom3}
			65	85	100	75	100	115
Stahltragfähigkeit für Zug- und Querbeanspruchung								
Charakteristische Tragfähigkeit	$N_{Rk,s}$	[kN]	67,0			94,0		
	$V_{Rk,s}$	[kN]	33,5	42,0		56,0		
	k_7	[-]	0,8			0,8		
	$M_{Rk,s}^0$	[Nm]	113,0			185,0		
Teilsicherheitsbeiwert	γ_{Ms}	[-]	1,5					
Herausziehen								
Charakteristische Zugtragfähigkeit im gerissenen Beton C20/25	$N_{Rk,p}$	[kN]	12,0	Herausziehen ist nicht maßgeblich		Herausziehen ist nicht maßgeblich		
Charakteristische Zugtragfähigkeit im ungerissenen Beton C20/25	$N_{Rk,p}$	[kN]	16,0	Herausziehen ist nicht maßgeblich		Herausziehen ist nicht maßgeblich		
Erhöhungsfaktoren für $N_{Rk,p}$	ψ_C	C30/37	1,22					
		C40/50	1,41					
		C50/60	1,58					
Betonausbruch und Spalten								
Effektive Verankerungstiefe	h_{ef}	[mm]	50	67	80	58	79	92
Faktor k_1	gerissen	$k_{cr,N}$	7,7					
	ungerissen	$k_{ucr,N}$	11,0					
Beton- ausbruch	Achsabstand	$s_{cr,N}$	$3 \times h_{ef}$					
	Randabstand	$c_{cr,N}$	$1,5 \times h_{ef}$					
Spalten	Achsabstand	$s_{cr,Sp}$	150	210	240	180	240	280
	Randabstand	$c_{cr,Sp}$	75	105	120	90	120	140
Teilsicherheitsbeiwert	γ_{inst}	[-]	1,0					
Betonausbruch auf der lastabgewandten Seite (pry-out)								
Faktor	k_8	[-]	1,0	2,0		1,0	2,0	
Betonkantenbruch								
Wirksame Dübellänge	$l_f = h_{ef}$	[mm]	50	67	80	58	79	92
Wirksamer Außendurchmesser	d_{nom}	[mm]	12			14		

Würth Betonschraube W-BS/S, W-BS/A4, W-BS/HCR

Leistungsmerkmale

Charakteristische Tragfähigkeit für W-BS 12 und 14

Anhang C 2

Tabelle C3: Verschiebungen unter Zugbeanspruchung für W-BS

Schraubengröße W-BS				6		8			10		
Nominelle Einschraubtiefe h_{nom} [mm]				h_{nom1}	h_{nom2}	h_{nom1}	h_{nom2}	h_{nom3}	h_{nom1}	h_{nom2}	h_{nom3}
				40	55	45	55	65	55	75	85
Gerissener Beton	Zugtragfähigkeit	N	[kN]	0,95	1,9	2,4	4,3	5,7	4,3	7,9	9,6
	Verschiebung	δ_{N0}	[mm]	0,3	0,6	0,6	0,7	0,8	0,6	0,5	0,9
		$\delta_{N\infty}$	[mm]	0,4	0,4	0,6	1,0	0,9	0,4	1,2	1,2
Ungerissener Beton	Zugtragfähigkeit	N	[kN]	1,9	4,3	3,6	5,7	7,6	5,7	9,5	11,9
	Verschiebung	δ_{N0}	[mm]	0,4	0,6	0,7	0,9	0,5	0,7	1,1	1,0
		$\delta_{N\infty}$	[mm]	0,4	0,4	0,6	1,0	0,9	0,4	1,2	1,2

Schraubengröße W-BS				12			14		
Nominelle Einschraubtiefe h_{nom} [mm]				h_{nom1}	h_{nom2}	h_{nom3}	h_{nom1}	h_{nom2}	h_{nom3}
				65	85	100	75	100	115
Gerissener Beton	Zugtragfähigkeit	N	[kN]	5,7	9,4	12,3	7,6	12,0	15,1
	Verschiebung	δ_{N0}	[mm]	0,9	0,5	1,0	0,5	0,8	0,7
		$\delta_{N\infty}$	[mm]	1,0	1,2	1,2	0,9	1,2	1,0
Ungerissener Beton	Zugtragfähigkeit	N	[kN]	7,6	13,2	17,2	10,6	16,9	21,2
	Verschiebung	δ_{N0}	[mm]	1,0	1,1	1,2	0,9	1,2	0,8
		$\delta_{N\infty}$	[mm]	1,0	1,2	1,2	0,9	1,2	1,0

Tabelle C4 : Verschiebung unter Querbeanspruchung für W-BS

Schraubengröße W-BS				6		8			10		
Nominelle Einschraubtiefe h_{nom} [mm]				h_{nom1}	h_{nom2}	h_{nom1}	h_{nom2}	h_{nom3}	h_{nom1}	h_{nom2}	h_{nom3}
				40	55	45	55	65	55	75	85
Quertragfähigkeit	V	[kN]		3,3		8,6			16,2		
Verschiebung	δ_{V0}	[mm]		1,55		2,7			2,7		
	$\delta_{V\infty}$	[mm]		3,10		4,1			4,3		

Schraubengröße W-BS				12			14		
Nominelle Einschraubtiefe h_{nom} [mm]				h_{nom1}	h_{nom2}	h_{nom3}	h_{nom1}	h_{nom2}	h_{nom3}
				65	85	100	75	100	115
Quertragfähigkeit	N	[kN]		20,0			30,5		
Verschiebung	δ_{V0}	[mm]		4,0			3,1		
	$\delta_{V\infty}$	[mm]		6,0			4,7		

Würth Betonschraube W-BS/S, W-BS/A4, W-BS/HCR

Leistungsmerkmale

Verschiebungen unter Zug- und Querbeanspruchung

Anhang C 3

**Tabelle C5: Charakteristische Tragfähigkeit unter seismische Beanspruchung
der Kategorie C1**

Schraubengröße W-BS			8	10	12	14
Nominelle Einschraubtiefe h_{nom} [mm]			h_{nom3}			
			65	85	100	115
Stahltragfähigkeit für Zug- und Querbeanspruchung						
Charakteristische Tragfähigkeit	$N_{Rk,s,eq}$	[kN]	27,0	45,0	67,0	94,0
	$V_{Rk,s,eq}$	[kN]	8,5	15,3	21,0	22,4
Teilsicherheitsbeiwert	γ_{Ms}	[-]	1,5			
Herausziehen						
Charakteristische Zugtragfähigkeit im gerissenen Beton C20/25	$N_{Rk,p,eq}$	[kN]	12,0	Herausziehen ist nicht maßgeblich		
Betonausbruch						
Effektive Verankerungstiefe	h_{ef}	[mm]	52	68	80	92
Beton- ausbruch	Achsabstand	$s_{cr,N}$	$3 \times h_{ef}$			
	Randabstand	$c_{cr,N}$	$1,5 \times h_{ef}$			
Teilsicherheitsbeiwert	γ_{inst}	[-]	1,0			
Betonausbruch auf der lastabgewandten Seite (pry-out)						
Faktor	k_8	[-]	1,0			
Betonkantenbruch						
Wirksame Dübellänge	$l_f = h_{ef}$	[mm]	52	68	80	92
Wirksamer Außendurchmesser	d_{nom}	[mm]	8	10	12	14

Würth Betonschraube W-BS/S, W-BS/A4, W-BS/HCR

Leistungsmerkmale

Charakteristische Kennwerte unter seismischer Beanspruchung der Kategorie C1

Anhang C 4

**Tabelle C6: Charakteristische Tragfähigkeit unter Brandbeanspruchung
für W-BS**

Schraubengröße W-BS				6		8			10			12			14				
Nominelle Einschraubtiefe				h_{nom}		1	2	1	2	3	1	2	3	1	2	3			
				[mm]		40	55	45	55	65	55	75	85	65	85	100	75	100	115
Stahlversagen für Zug- und Quertragfähigkeit ($F_{Rk,s,fi} = N_{Rk,s,fi} = V_{Rk,s,fi}$)																			
Feuerwiderstandsklasse																			
R30	Charakteristischer Widerstand	$F_{Rk,s,fi30}$	[kN]	0,9	2,4	4,4	7,3	10,3											
R60		$F_{Rk,s,fi60}$	[kN]	0,8	1,7	3,3	5,8	8,2											
R90		$F_{Rk,s,fi90}$	[kN]	0,6	1,1	2,3	4,2	5,9											
R120		$F_{Rk,s,fi120}$	[kN]	0,4	0,7	1,7	3,4	4,8											
R30		$M_{Rk,s,fi30}^0$	[Nm]	0,7	2,4	5,9	12,3	20,4											
R60		$M_{Rk,s,fi60}^0$	[Nm]	0,6	1,8	4,5	9,7	15,9											
R90		$M_{Rk,s,fi90}^0$	[Nm]	0,5	1,2	3,0	7,0	11,6											
R120		$M_{Rk,s,fi120}^0$	[Nm]	0,3	0,9	2,3	5,7	9,4											
Randabstand																			
R30 bis R120	$C_{cr, fi}$		[mm]	2 x h_{ef}															
Achsabstand																			
R30 bis R120	$S_{cr, fi}$		[mm]	4 x h_{ef}															

Die charakteristischen Tragfähigkeiten unter Brandbeanspruchung für Herausziehen, Betonausbruch, Betonausbruch auf der lastabgewandten Seite und Betonkantenbruch sind nach EN 1992-4 zu berechnen. Wenn kein Wert für $N_{Rk,p}$ angegeben ist, ist in Gleichung D.4 und D.5 anstelle von $N_{Rk,p}$ der Wert von $N_{Rk,c}^0$ anzusetzen.

Würth Betonschraube W-BS/S, W-BS/A4, W-BS/HCR

Leistungsmerkmale

Charakteristische Kennwerte unter Brandbeanspruchung

Anhang C 5