

**Allgemeine
bauaufsichtliche
Zulassung/
Allgemeine
Bauartgenehmigung**

**Zulassungsstelle für Bauprodukte und Bauarten
Bautechnisches Prüfamt**

Eine vom Bund und den Ländern
gemeinsam getragene Anstalt des öffentlichen Rechts
Mitglied der EOTA, der UEAtc und der WFTAO

Datum:

26.03.2019

Geschäftszeichen:

III 57-1.51.3-51/18

Nummer:

Z-51.3-308

Geltungsdauer

vom: **10. April 2019**

bis: **10. April 2024**

Antragsteller:

Vallox GmbH

Von-Eichendorff-Straße 59a
86911 Dießen am Ammersee

Gegenstand dieses Bescheides:

Zentrales Lüftungsgerät mit Wärmerückgewinnung der Baureihe "VALLOX ValloPlus 270"

Der oben genannte Regelungsgegenstand wird hiermit allgemein bauaufsichtlich
zugelassen/ genehmigt.

Dieser Bescheid umfasst elf Seiten und neun Anlagen.

Diese allgemeine bauaufsichtliche Zulassung/allgemeine Bauartgenehmigung ersetzt die allgemeine
bauaufsichtliche Zulassung/allgemeine Bauartgenehmigung Nr. Z-51.3-308 vom 24. Mai 2017. Der
Gegenstand ist erstmals am 9. April 2014 allgemein bauaufsichtlich zugelassen worden.

DIBt

I ALLGEMEINE BESTIMMUNGEN

- 1 Mit diesem Bescheid ist die Verwendbarkeit bzw. Anwendbarkeit des Regelungsgegenstandes im Sinne der Landesbauordnungen nachgewiesen.
- 2 Dieser Bescheid ersetzt nicht die für die Durchführung von Bauvorhaben gesetzlich vorgeschriebenen Genehmigungen, Zustimmungen und Bescheinigungen.
- 3 Dieser Bescheid wird unbeschadet der Rechte Dritter, insbesondere privater Schutzrechte, erteilt.
- 4 Dem Verwender bzw. Anwender des Regelungsgegenstandes sind, unbeschadet weitergehender Regelungen in den "Besonderen Bestimmungen", Kopien dieses Bescheides zur Verfügung zu stellen. Zudem ist der Verwender bzw. Anwender des Regelungsgegenstandes darauf hinzuweisen, dass dieser Bescheid an der Verwendungs- bzw. Anwen-
dungsstelle vorliegen muss. Auf Anforderung sind den beteiligten Behörden ebenfalls Kopien zur Verfügung zu stellen.
- 5 Dieser Bescheid darf nur vollständig vervielfältigt werden. Eine auszugsweise Veröffentlichung bedarf der Zustimmung des Deutschen Instituts für Bautechnik. Texte und Zeichnungen von Werbeschriften dürfen diesem Bescheid nicht widersprechen, Übersetzungen müssen den Hinweis "Vom Deutschen Institut für Bautechnik nicht geprüfte Übersetzung der deutschen Originalfassung" enthalten.
- 6 Dieser Bescheid wird widerruflich erteilt. Die Bestimmungen können nachträglich ergänzt und geändert werden, insbesondere, wenn neue technische Erkenntnisse dies erfordern.
- 7 Dieser Bescheid bezieht sich auf die von dem Antragsteller gemachten Angaben und vorgelegten Dokumente. Eine Änderung dieser Grundlagen wird von diesem Bescheid nicht erfasst und ist dem Deutschen Institut für Bautechnik unverzüglich offenzulegen.
- 8 Die von diesem Bescheid umfasste allgemeine Bauartgenehmigung gilt zugleich als allgemeine bauaufsichtliche Zulassung für die Bauart.

II BESONDERE BESTIMMUNGEN

1 Regelungsgegenstand und Verwendungs- bzw. Anwendungsbereich

1.1 Regelungsgegenstand

Diese Zulassung gilt für zentrale Lüftungsgeräte mit Wärmerückgewinnung der Baureihe "VALLOX ValloPlus 270", mit den Geräteausführungen gemäß Tabelle 1, nachfolgend zentrale Lüftungsgeräte mit Wärmerückgewinnung genannt.

Die zentralen Lüftungsgeräte mit Wärmerückgewinnung bestehen im Wesentlichen aus dem Zu- und Abluftventilator, dem Wärmeübertrager, Außenluft- und Abluftfilter sowie der Regelungseinheit, siehe Anlage 1. Im Wärmeübertrager erfolgt die Wärmeübertragung von der Abluft auf die Außenluft, die erwärmt als Zuluft der Wohneinheit oder einer vergleichbaren Nutzungseinheit zugeführt wird.

Die Komponenten der zentralen Lüftungsgeräte mit Wärmerückgewinnung sind in einem doppelwandigen Gehäuse aus pulverbeschichtetem Stahlblech integriert. Der Zwischenraum des Doppelmantelgehäuses ist mit PE-Schaum gefüllt.

An der Oberseite des Gehäuses sind die Ein- und Austrittsöffnung für die Ab- und Zuluft und die Fort- und Außenluft mit einem Durchmesser von jeweils 125 mm angeordnet.

Der Kreuzgegenstrom-Plattenwärmeübertrager besteht aus Aluminium und Kunststoff¹, der durch unterschiedliche Frostschutzstrategien gegen dauerhaftes Vereisen geschützt wird. Bezogen auf die Strömungsrichtung sind der Zuluftventilator vor dem Wärmeübertrager und der Fortluftventilator nach dem Wärmeübertrager angeordnet. Der vom Hersteller angegebene volumenstrombezogene Einsatzbereich der zentralen Lüftungsgeräte mit Wärmerückgewinnung liegt zwischen 74 m³/h und 318 m³/h.

Sowohl die Außenluft als auch die Abluft wird über je einen Filter der Filterklasse ISO Coarse ≥ 60%² gemäß DIN EN ISO 16890-Teil 1-4³ geführt. Die Filterüberwachung des zentralen Lüftungsgerätes erfolgt durch Betriebsstundenzählung.

Unter dem Wärmeübertrager ist eine Kondensatwanne aus pulverbeschichtetem Stahlblech angeordnet. Anfallendes Kondensat wird über einen Siphon nach außen abgeführt.

Die zentralen Lüftungsgeräte mit Wärmerückgewinnung sind in den Geräteausführungen Außenluftansaugung links/rechts erhältlich.

Tabelle 1: Geräteausführungen

"VALLOX ValloPlus 270 SC" linke Ausführung "VALLOX ValloPlus 270 SC" rechte Ausführung	Außenluftansaugung links oder rechts, Steuerung vom Typ SC, Filterwechselindikator
"VALLOX ValloPlus 270 SE" linke Ausführung "VALLOX ValloPlus 270 SE" rechte Ausführung	Außenluftansaugung links oder rechts, Steuerungsvariante SE
"VALLOX ValloPlus 270 MV" linke Ausführung "VALLOX ValloPlus 270 MV" rechte Ausführung	Außenluftansaugung links oder rechts, Steuerungsvariante MV

¹ Nähere Angaben zu den Stoffdaten sind beim DIBt hinterlegt.
² Entspricht der bisherigen Filterklasse G4 gemäß DIN EN 779 (Partikel-Luftfilter für die allgemeine Raumlufttechnik – Bestimmung der Filterleistung).
³ DIN EN ISO 16890-1, -2, -3, -4: 2017-08 Luftfilter für die allgemeine Raumlufttechnik - Teil 1: Technische Bestimmungen, Anforderungen und Effizienzklassifizierungssystem, basierend auf dem Feinstaubabscheidegrad (ePM), -Teil 2: Ermittlung des Fraktionsabscheidegrades und des Durchflusswiderstandes, - Teil 3: Ermittlung des gravimetrischen Wirkungsgrades sowie des Durchflusswiderstandes im Vergleich zu der aufgenommenen Masse von Prüfstaub, - Teil 4: Konditionierungsverfahren für die Ermittlung des Fraktionsabscheidegradminimums

Die zentralen Lüftungsgeräte mit Wärmerückgewinnung verfügen je nach Geräteausführung über eine externe Bedieneinheit, die in der kabelgebundenen Variante, an einem beliebigen Ort in der Nutzungseinheit installiert werden kann.

Die sichere Datenübertragung zwischen nutzerabhängigem, externem Bedienelement (wie z. B. PC, Smartphone, Tablet) und der geräteinternen Steuerung "MV" ist nicht Gegenstand dieser Zulassung.

Die Gerätevarianten "SE und MV" verfügen über einen automatischen temperaturgesteuerten Bypass, bei der Gerätevariante "SC" wird über einen externen Schalter ein motorisch umstellbarer Bypass aktiviert. Im Bedarfsfall wird bei allen Gerätevarianten die Außenluft am Wärmeübertrager vorbeigeführt. Eine Wärmerückgewinnung findet nicht statt.

1.2 Verwendungsbereich

Die zentralen Lüftungsgeräte mit Wärmerückgewinnung sind für die Verwendung in Lüftungsanlagen zur kontrollierten Be- und Entlüftung von Wohnungen oder vergleichbaren Nutzungseinheiten geeignet.

Die bei der Berechnung des Jahres-Primärenergiebedarfs gemäß § 3 Abs. 3 i. V. m. Anlage 1, Abschnitte 2.1.2 und 2.7 der Energieeinsparverordnung⁴ zur Anrechnung der Wärmerückgewinnung erforderlichen Angaben und Kennwerte für die zentralen Lüftungsgeräte mit Wärmerückgewinnung, die für die Errichtung der Lüftungsanlage verwendet werden, sind den Abschnitten 2.1.8 sowie 3.1.2 i. V. m. Anlage 9 dieser allgemeinen bauaufsichtlichen Zulassung zu entnehmen.

Die in der Zulassung bescheinigten energetischen Eigenschaften der zentralen Lüftungsgeräte mit Wärmerückgewinnung setzen eine Betriebsweise der Geräte mit ausgeglichener Volumenstrombilanz voraus.

2 Bestimmungen für das Bauprodukt

2.1 Eigenschaften und Zusammensetzung der zentralen Lüftungsgeräte mit Wärmerückgewinnung

Angaben zu den Werkstoffen des Bauprodukts sind beim DIBt hinterlegt.

2.1.1 Gehäuse

Das Gehäuse besteht aus dreischichtigen Wandelementen, deren äußere Schichten aus verzinktem Stahlblech eine wärme- und schalldämmende PE-Schaumisolierung einkapseln. Das Gerät ist mit einer Türisolierung¹ und einer Isolierfolie¹ versehen. Durch Anpressen der Tür mittels Schraubverschlüssen werden die Strömungswege in diesem Bereich abgedichtet. Durch Öffnen der Gerätetür lässt sich das Lüftungsgerät revisionieren, wobei durch die Betätigung eines Kontaktschalters die Abschaltung des Lüftungsgerätes erfolgt.

2.1.2 Ventilatoren

Für den Außenluft-/Zulufttrakt und den Abluft-/Fortlufttrakt ist jeweils ein Radialventilator mit Gleichstrommotor der Firma ebm papst vom Typ R3G146-AD23-16 eingesetzt. Die maximale Leistungsaufnahme eines Ventilators beträgt 119 W.

2.1.3 Schaltbarkeit

Die zentralen Lüftungsgeräte mit Wärmerückgewinnung vom Typ "VALLOX ValloPlus 270" sind in Abhängigkeit der Gerätevariante jeweils über eine externe kabelgebundene Bedieneinheit (Anlage 4 und 5), die an einem beliebigen Ort in der Nutzungseinheit installiert werden kann, bedienbar.

⁴ Verordnung über energiesparenden Wärmeschutz und energiesparende Anlagentechnik bei Gebäuden (Energieeinsparverordnung – EnEV) vom 24. Juli 2007 (BGBl. I, S. 1519 ff), die zuletzt durch Artikel 3 der Verordnung vom 24. Oktober 2015 (BGBl. I S. 1789) geändert worden ist.

Gerätetyp "SC"

An der Bedieneinheit vom Typ MV C09 oder MV C10 (4-Stufensteuerung) können u. a. folgende Einstellungen vorgenommen werden:

- Ein- und Ausschalten des Gerätes,
- Auswahl von voreingestellten Lüfterstufen.

Gerätetyp "SE"

Die zentralen Lüftungsgeräte mit Wärmerückgewinnung vom Typ "VALLOX ValloPlus 270 SE" sind mit der Bedieneinheit vom Typ FDB 382 LCD (8-Stufensteuerung mit LCD) ausgestattet, u. a. können folgende Einstellungen vorgenommen werden:

- Ein- und Ausschalten des Gerätes,
- Anzeige und Auswahl von voreingestellten Lüfterstufen.

Auf dem Display der externen Bedieneinheit werden u. a. folgende Meldungen angezeigt:

- Betriebsstörungen,
- erforderlicher Filterwechsel,
- Lüfterstufe.

Gerätetyp "MV"

Die zentralen Lüftungsgeräte mit Wärmerückgewinnung vom Typ "VALLOX ValloPlus 270 MV" sind mit einer Steuerung vom Typ "MV" ausgestattet, deren Steuerungsplatine sich mit allen relevanten Parametern, wie Frostschutz, Benutzerprofile, Bypasssteuerung, Wochenprogramm, Wartungsintervall usw. im Gerät befindet. Die Gerätebedienung erfolgt über externe Bedienelemente (Anlage 5), wobei die Funktionalität nicht vom angeschlossenen bzw. verwendeten Bedienelement abhängt.

In Abhängigkeit des externen Bedienelementes können u. a. folgende Einstellungen vorgenommen werden:

- Ein- und Ausschalten des Gerätes,
- Anzeige und Auswahl von voreingestellten Lüfterstufen.
- Profileinstellungen, Auswahl des Wochenprogramms, Automatikprogramme, Urlaubsmodus.

Auf dem Display der externen Bedieneinheit können u. a. folgende Meldungen angezeigt werden:

- Betriebsart, Profileinstellungen, Betriebsstörungen,
- erforderlicher Filterwechsel,
- Lüfterstufen.

Das komplette Ein- und Ausschalten aller Gerätetypen erfolgt über einen bauseitigen Netzschalter oder Ziehen des Gerätesteckers.

2.1.4 Druck-Volumenstrom-Kennlinien

Die Druck-Volumenstrom-Kennlinien der zentralen Lüftungsgeräte mit Wärmerückgewinnung müssen den in den Anlagen 6 und 7 dargestellten Kennlinienverläufen entsprechen.

2.1.5 Filter

Sowohl der Außenluftfilter als auch der Abluftfilter müssen der Filterklasse ISO Coarse $\geq 60\%$ ² gemäß DIN EN ISO 16890-1³ entsprechen. Dies gilt auch für Ersatz- oder Austauschfilter. Der Außenluftfilter hat die Abmessungen (B x H x T in mm) 225 x 195 x 16 und der Abluftfilter 352 x 150 x 16. Das Filtermaterial besteht jeweils aus Polyethylen-Fasern¹.

Die Filter müssen durch den Betreiber leicht ausgewechselt werden können. Entsprechende Regelungen zum Filterwechsel sind vom Hersteller in den produktbegleitenden Unterlagen in Form von Wartungsanweisungen zu treffen.

Die zentralen Lüftungsgeräte mit Wärmerückgewinnung vom Typ "VALLOX ValloPlus 270 SE und MV" verfügen über eine Filterüberwachung mittels Betriebsstundenzählung (werkseitig 4 Monate voreingestellt). Der erforderliche Filterwechsel muss angezeigt werden.

Die zentralen Lüftungsgeräte mit Wärmerückgewinnung vom Typ "VALLOX ValloPlus 270 SC" verfügen in Kombination mit einem Filterwechselindikator über eine Filterüberwachung. Der erforderliche Filterwechsel muss nach 6 Monaten auf dem Indikator angezeigt werden.

2.1.6 Wärmeübertrager

Der Kreuzgegenstrom-Plattenwärmeübertrager¹ besteht aus einem Aluminiumgehäuse und Kunststoffplatten (PET) mit den Abmessungen (B x T x L₁/L₂ in mm) 230 x 350 x 454/250 und einem Plattenabstand von jeweils 4,0 mm.

Die zentralen Lüftungsgeräte mit Wärmerückgewinnung vom Typ "VALLOX ValloPlus 270" verfügen in Abhängigkeit des Gerätetyps über folgende Frostschutzstrategien zum Schutz des Wärmeübertragers vor Vereisung:

Gerätetyp "SC"

- Der Wärmeübertrager ist mit einem thermostatischen Vereisungsschutz ausgerüstet, der bei Unterschreiten einer festgelegten Fortlufttemperatur den intermittierenden Zuluftventilator bei einer Außenlufttemperatur von $\leq -7,8$ °C abschaltet. Nach Überschreiten des eingestellten Hysterewertes erfolgt die Wiedereinschaltung des Zuluftventilators.

Gerätetyp "SE und MV"

- Der Wärmeübertrager ist mit einem thermostatischen Vereisungsschutz ausgerüstet, der bei Unterschreiten einer festgelegten Fortlufttemperatur den intermittierenden Zuluftventilator bei einer Außenlufttemperatur von $\leq -12,2$ °C abschaltet. Nach Überschreiten des eingestellten Hysterewertes erfolgt die Wiedereinschaltung des Zuluftventilators.
- Optional kann eine elektrische Frostschutzheizung in Kombination mit der Bypassfunktion aktiviert werden. Dabei wird die Außenluft am Wärmeübertrager vorbei geführt und mit Hilfe eines elektrischen Heizregisters erwärmt. Die Einschaltung der Frostschutzstrategie erfolgt bei einer Grenz-Außentemperatur von $\leq -12,1$ °C. Die elektrische Leistungsaufnahme der elektrischen Frostschutzheizung beträgt 900 W.

Die genannten Frostschutzstrategien sind geeignet, den Wärmeübertrager vor dauerhaftem Vereisen zu schützen.

2.1.7 Dichtheit

Die zentralen Lüftungsgeräte mit Wärmerückgewinnung sind innerhalb des gekennzeichneten Einsatzbereiches des Kennfeldes gemäß Anlage 7 erhöht dicht. Die internen und externen Leckluftvolumenströme dürfen jeweils nicht größer als 2,5 % des mittleren Volumensstromes des Einsatzbereiches der zentralen Lüftungsgeräte mit Wärmerückgewinnung bezogen auf einen Über- bzw. Unterdruck von 100 Pa sein – das sind 2,5 % von 196 m³/h, also 5 m³/h.

2.1.8 Energetische Produktdaten

Die nachfolgend genannten Produktdaten sind für das detaillierte Berechnungsverfahren gemäß DIN V 4701-10⁵ zur Ermittlung der Anlagenaufwandszahl zu verwenden.

⁵ DIN V 4701-10:2003-08 Energetische Bewertung heiz- und raumluftechnischer Anlagen - Teil 10: Heizung, Trinkwassererwärmung, Lüftung

Tabelle 2: Wärmebereitstellungsgrad (η_{WRG})

Abluftvolumenstrom \dot{V}_{Ab} [m ³ /h]	Typ "SC"	Typ "SE und MV"
	η_{WRG} [-] ^{a,c}	η_{WRG} [-] ^{a,b,c}
$74 \leq \dot{V}_{Ab} \leq 118$	0,87	0,91
$118 < \dot{V}_{Ab} \leq 189$	0,86	0,89
$189 < \dot{V}_{Ab} \leq 317$	0,84	0,87

- a Dieser Wert berücksichtigt jeweils die Effekte der Wärmeverluste über das Gehäuse, des Frostschutzbetriebes sowie der Volumstrombalance gemäß DIN V 4701-10 und setzt voraus, dass die Zentrallüftungsgeräte der Baureihe "VALLOX ValloPlus 270" im Volumenstrombereich des in der Anlage 7 markierten Kennfeldes betrieben werden.
- b Wird zum Schutz des Wärmeübertragers vor Einfrieren die Zuluft elektrisch vorgewärmt, so ist der in obiger Tabelle angegebene Wert für den Wärmebereitstellungsgrad zu verwenden. Die zur Ermittlung des Hilfsenergiebedarfs zur Luftvorwärmung erforderliche Grenz-Außenlufttemperatur nach DIN V 4701-10 beträgt -12,1 °C.
- c Mittelwert bei den Außenluftzuständen -3°C, 4°C, 10°C und 80% relativer Feuchte

Die volumenstrombezogene elektrische Leistungsaufnahme der Ventilatoren ist dem Kennfeld gemäß Anlage 8 zu entnehmen.

2.1.9 Brandverhalten der Baustoffe

Das Brandverhalten der Baustoffe ist entsprechend der in Tabelle 3 aufgeführten technischen Regeln nachgewiesen.

Tabelle 3: Brandverhalten

Lfd. Nr.	Baustoff	Baustoffklasse/Klasse	Technische Regel
1	Gehäuse (Stahlblech)	A1	DIN 4102-4 ⁶
2	Dämmstoff ¹	B2	DIN 4102-1 ⁷
3	Ventilator (Stahl)	A1	DIN 4102-4
4	Filter ¹ (PE)	B2	DIN 4102-1
5	Wärmeübertrager (Aluminium/Kunststoff)	B2	DIN 4102-1

2.2 Herstellung, Kennzeichnung

2.2.1 Herstellung

Die zentralen Lüftungsgeräte mit Wärmerückgewinnung sind werksmäßig herzustellen.

2.2.2 Kennzeichnung

Die zentralen Lüftungsgeräte mit Wärmerückgewinnung müssen vom Hersteller mit dem Übereinstimmungszeichen (Ü-Zeichen), einschließlich der Zulassungsnummer, nach den Übereinstimmungszeichen-Verordnungen der Länder gekennzeichnet werden. Die Kennzeichnung darf nur erfolgen, wenn die Voraussetzungen nach Abschnitt 2.3 erfüllt sind.

Neben dem Ü-Zeichen sind jeweils,

- die Zulassungsnummer,
- der Name des Herstellers,

⁶ DIN 4102-4:2016-05 Brandverhalten von Baustoffen und Bauteilen; Zusammenstellung und Anwendung klassifizierter Baustoffe, Bauteile und Sonderbauteile

⁷ DIN 4102-1:1998-05 Brandverhalten von Baustoffen und Bauteilen; Teil 1: Baustoffe, Begriffe, Anforderungen und Prüfungen

- die Typbezeichnung,
- das Herstelljahr und
- Herstellwerk

auf einem Beipackzettel in der Verpackung und auf dem Produkt leicht erkennbar und dauerhaft anzugeben.

2.3 Übereinstimmungsnachweis

2.3.1 Allgemeines

Die Bestätigung der Übereinstimmung der zentralen Lüftungsgeräte mit Wärmerückgewinnung mit den Bestimmungen dieser allgemeinen bauaufsichtlichen Zulassung muss für jedes Herstellwerk mit einer Übereinstimmungserklärung des Herstellers auf der Grundlage einer werkseigenen Produktionskontrolle erfolgen. Die Übereinstimmungserklärung hat der Hersteller durch Kennzeichnung der Bauprodukte mit dem Übereinstimmungszeichen (Ü-Zeichen) unter Hinweis auf den Verwendungszweck abzugeben.

2.3.2 Werkseigene Produktionskontrolle

In jedem Herstellwerk ist eine werkseigene Produktionskontrolle einzurichten und durchzuführen. Unter werkseigener Produktionskontrolle wird die vom Hersteller vorzunehmende kontinuierliche Überwachung der Produktion verstanden, mit der dieser sicherstellt, dass die von ihm hergestellten Bauprodukte den Bestimmungen dieser allgemeinen bauaufsichtlichen Zulassung entsprechen.

Durch die werkseigene Produktionskontrolle muss insbesondere sichergestellt werden, dass jedes werkmäßig hergestellte zentrale Lüftungsgerät mit Wärmerückgewinnung die in dieser Zulassung bescheinigten Lüftungstechnischen und energetischen Eigenschaften aufweist. Es ist dabei insbesondere auf die exakte Abdichtung des Gerätes gegen innere und äußere Leckluftvolumenströme zu achten.

Die Ergebnisse der werkseigenen Produktionskontrolle sind aufzuzeichnen.

Die Aufzeichnungen müssen mindestens folgende Angaben enthalten:

- Bezeichnung des Bauproduktes und der Bestandteile,
- Art der Kontrolle oder Prüfung,
- Datum der Herstellung und der Prüfung des Bauproduktes,
- Ergebnis der Kontrolle und Prüfungen und, soweit zutreffend, Vergleich mit den Anforderungen der Zulassung,
- Unterschrift des für die werkseigene Produktionskontrolle Verantwortlichen.

Die Aufzeichnungen sind mindestens fünf Jahre aufzubewahren. Sie sind dem Deutschen Institut für Bautechnik und der zuständigen obersten Bauaufsichtsbehörde auf Verlangen vorzulegen.

Bei ungenügendem Prüfergebnis sind vom Hersteller unverzüglich die erforderlichen Maßnahmen zur Abstellung des Mangels zu treffen. Bauprodukte, die den Anforderungen nicht entsprechen, sind so zu handhaben, dass Verwechslungen mit übereinstimmenden ausgeschlossen werden. Nach Abstellung des Mangels ist - soweit technisch möglich und zum Nachweis der Mängelbeseitigung erforderlich - die betreffende Prüfung unverzüglich zu wiederholen.

3 Bestimmungen für die Anwendung des Zulassungsgegenstandes

3.1 Planung und Bemessung der mit den zentralen Lüftungsgeräten mit Wärmerückgewinnung der Baureihe "VALLOX ValloPLUS 270" errichteten Lüftungsanlage eines Gebäudes

3.1.1 Lüftungstechnische Anforderungen

3.1.1.1 Zuluftversorgung

Die Planung und Bemessung der Lüftungsanlage muss so erfolgen, dass keine Luft aus Küche, Bad sowie WC in andere Räume überströmt.

Die zuluftseitige Bemessung muss so erfolgen, dass beim planmäßigen Zuluftvolumenstrom für die Wohnung oder die vergleichbare Nutzungseinheit kein größerer Unterdruck als 8 Pa gegenüber dem Freien auftritt.

Befinden sich in der Nutzungseinheit raumluftabhängige Feuerstätten, sind die Öffnungen, Leitungen und Lüftungsanlagen so zu bemessen, dass sich für die Summe aus dem planmäßigen Zuluftvolumenstrom und dem Verbrennungsluft-Volumenstrom kein größerer Unterdruck in der Nutzungseinheit als 4 Pa gegenüber dem Freien ergibt.

3.1.1.2 Abluftleitungen

Abluftleitungen, die an der Druckseite des Ventilators für den Abluft-/Fortlufttrakt angeschlossen sind und damit unter Überdruck stehen, müssen mindestens der Dichtheitsklasse A gemäß DIN EN 12237⁸ entsprechen.

3.1.1.3 Verhinderung des Rückströmens von Zu- und Abluft

Werden die zentralen Lüftungsgeräte mit Wärmerückgewinnung zusammen mit anderen Lüftungsgeräten an gemeinsame Außenluft- und Fortluftleitungen angeschlossen, so muss sichergestellt werden, dass ein Rückströmen von Zu- und Abluft verhindert wird.

Werden zu diesem Zwecke Rückschlagklappen installiert, so darf deren Leckluftvolumenstrom max. 0,01 m³/h bei einer Druckdifferenz von 50 Pa betragen. Die Rückschlagklappen müssen leicht instand zu halten und austauschbar sein. Sie dürfen durch Verschmutzung, die im bestimmungsgemäßen Betrieb hervorgerufen wird, nicht funktionsuntüchtig werden. Kommen andere technische Lösungen zum Einsatz, muss deren Gleichwertigkeit nachgewiesen werden.

3.1.2 Anlagenluftwechsel gemäß DIN V 4701-10⁵

Für die Festlegung des Anlagenluftwechsels gemäß DIN V 4701-10 der mit den zentralen Lüftungsgeräten mit Wärmerückgewinnung errichteten Lüftungsanlagen ist zu beachten, dass die Lüftungsgeräte im schraffierten Bereich des Kennfeldes gemäß Anlage 7 dieser Zulassung betrieben werden.

3.1.3 Feuerstätten

Die zentralen Lüftungsgeräte mit Wärmerückgewinnung dürfen in Räumen, Wohnungen oder Nutzungseinheiten vergleichbarer Größe, in denen raumluftabhängige Feuerstätten aufgestellt sind, nur installiert werden, wenn:

1. ein gleichzeitiger Betrieb von raumluftabhängigen Feuerstätten und der luftabsaugenden Anlage durch Sicherheitseinrichtungen verhindert wird oder
2. die Abgasabführung der raumluftabhängigen Feuerstätte durch besondere Sicherheitseinrichtungen überwacht wird. Bei raumluftabhängigen Feuerstätten für flüssige oder gasförmige Brennstoffe muss im Auslösefall der Sicherheitseinrichtung die Feuerstätte oder die Lüftungsanlage abgeschaltet werden. Bei raumluftabhängigen Feuerstätten für feste Brennstoffe muss im Auslösefall der Sicherheitseinrichtung die Lüftungsanlage abgeschaltet werden.

⁸ DIN EN 12237:2003-07 Lüftung von Gebäuden - Luftleitungen - Festigkeit und Dichtheit von Luftleitungen mit rundem Querschnitt aus Blech

Die zentralen Lüftungsgeräte mit Wärmerückgewinnung zur kontrollierten Be- und Entlüftung einer Wohnung oder vergleichbaren Nutzungseinheit dürfen nicht installiert werden, wenn in der Nutzungseinheit raumluftabhängige Feuerstätten an mehrfach belegte Abgasanlagen angeschlossen sind.

Für den bestimmungsgemäßen Betrieb der mit den zentralen Lüftungsgeräten mit Wärmerückgewinnung errichteten Lüftungsanlagen müssen eventuell vorhandene Verbrennungsluftleitungen sowie Abgasanlagen von raumluftabhängigen Feuerstätten zur Vermeidung von Auskühlungen der Gebäude in Zeiten, in denen die Feuerstätten nicht betrieben werden, absperrbar sein. Bei Abgasanlagen von Feuerstätten für feste Brennstoffe darf die Absperrvorrichtung nur von Hand bedient werden können. Die Stellung der Absperrvorrichtung muss an der Einstellung des Bedienungsriffes erkennbar sein. Dies gilt als erfüllt, wenn eine Absperrvorrichtung gegen Ruß (Rußabsperrerr) verwendet wird.

3.2 Ausführung der mit dem zentralen Lüftungsgerät mit Wärmerückgewinnung der Baureihe "VALLOX ValloPlus 270" errichteten Lüftungsanlage eines Gebäudes

3.2.1 Installation der zentralen Lüftungsgeräte mit Wärmerückgewinnung

Die Lüftungsgeräte sind gemäß den Herstellerangaben zu installieren, soweit im Folgenden nichts anderes bestimmt ist.

Im Rahmen der Einregulierung der mit den Lüftungsgeräten ausgestatteten Lüftungsanlagen ist eine dauerhafte Volumenstrombalance herzustellen.

3.2.2 Brandschutzanforderungen

Hinsichtlich der brandschutztechnischen Installationsvorschriften für die Errichtung der Lüftungsanlage sind die landesrechtlichen Regelungen, insbesondere die bauaufsichtliche Richtlinie über die brandschutztechnischen Anforderungen an Lüftungsanlagen in der jeweils geltenden Fassung zu beachten.

3.2.3 Erklärung der Übereinstimmung

Der Errichter der Lüftungsanlage mit Lüftungsgeräten nach Abschnitt 1 muss gegenüber dem Auftraggeber (Bauherrn) schriftlich die Übereinstimmung der ausgeführten Lüftungsanlage mit den Bestimmungen der Abschnitte 3.1.1 bis 3.2.2 zur Anwendung des Zulassungsgegenstandes erklären.

3.2.4 Produktbegleitende Unterlagen

Der Hersteller hat jedem zentralen Lüftungsgerät mit Wärmerückgewinnung eine Installationsanleitung beizufügen. Diese Anleitung ist verständlich und in deutscher Sprache abzufassen. Die Anleitung muss alle erforderlichen Angaben enthalten, damit bei ordnungsgemäßer Installation, Bedienung und Instandhaltung die mit den zentralen Lüftungsgeräten mit Wärmerückgewinnung errichteten Lüftungsanlagen betriebs- und brandsicher sind. In der Anleitung und den übrigen produktbegleitenden Unterlagen des Herstellers dürfen keine dieser Zulassung entgegenstehenden Angaben enthalten sein.

Durch den Hersteller ist ein Hinweis in die Installationsanleitung derart aufzunehmen, dass ein ordnungsgemäßer Betrieb der mit den zentralen Lüftungsgeräten mit Wärmerückgewinnung errichteten Lüftungsanlagen voraussetzt, dass vorhandene Verbrennungsluftleitungen sowie Abgasanlagen von raumluftabhängigen Feuerstätten in Zeiten, in denen die Feuerstätten nicht betrieben werden, absperrbar sind.

3.3 Bestimmungen für die Instandhaltung

Die zentralen Lüftungsgeräte mit Wärmerückgewinnung sind unter Beachtung der Grundmaßnahmen zur Instandhaltung gemäß DIN 31051⁹ i. V. m. DIN EN 13306¹⁰ entsprechend den Herstellerangaben instand zu halten.

⁹ DIN 31051:2012-09 Grundlagen der Instandhaltung
¹⁰ DIN EN 13306:2018-12 Begriffe der Instandhaltung

**Allgemeine bauaufsichtliche Zulassung/
Allgemeine Bauartgenehmigung
Nr. Z-51.3-308**

Seite 11 von 11 | 26. März 2019

Dabei sind die Filter der Wohnungslüftungsgeräte in regelmäßigen Abständen entsprechend den Herstellerangaben und den anlagenspezifischen Erfordernissen zu wechseln; die Inspektion, Wartung und ggf. Instandsetzung der übrigen Gerätekomponenten sind entsprechend den Angaben des Herstellers und den anlagenspezifischen Erfordernissen vorzunehmen.

Rudolf Kersten
Referatsleiter

Beglaubigt

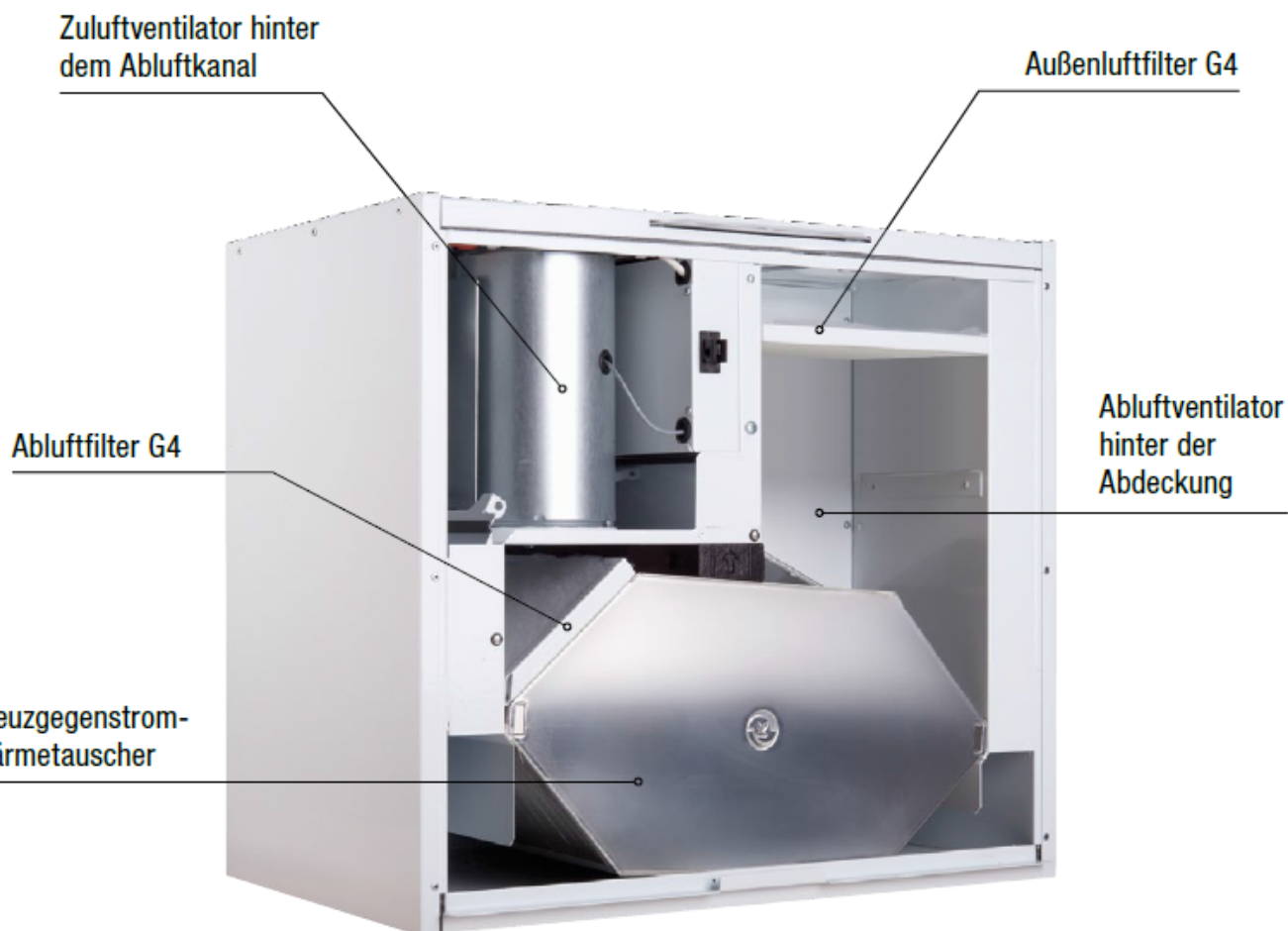

elektronische Kopie der abZ des dibt: z-51.3-308

Zentrales Lüftungsgerät mit Wärmerückgewinnung der Baureihe "VALLOX ValloPlus 270"

Geräteansicht

Anlage 1

Außenluft-
 ansaugung
 rechts

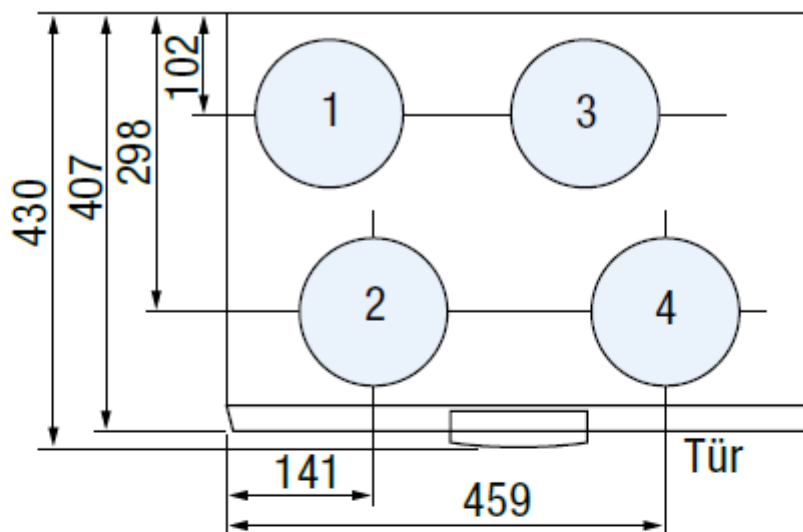

Außenluft-
 ansaugung
 links

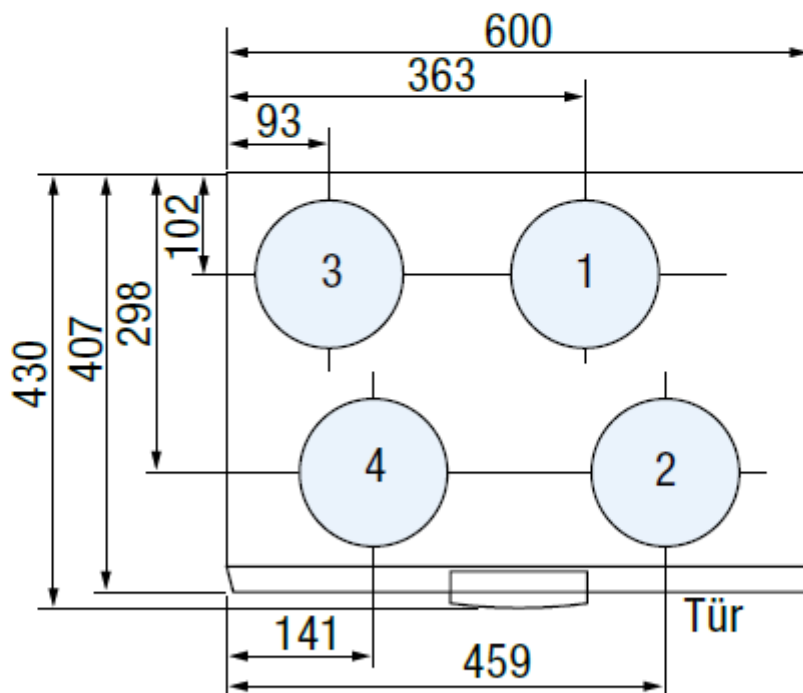

B/H/T: 600/543/430 mm

Anschlüsse DN 125: 1 Zuluft / 2 Abluft / 3 Fortluft / 4 Außenluft

Wartungsraum unter dem Gerät min. 100 mm

elektronische Kopie der abz des dibt: z-51.3-308

Zentrales Lüftungsgerät mit Wärmerückgewinnung der Baureihe "VALLOX ValloPlus 270"

Geräteansicht, Abmessungen

Anlage 2

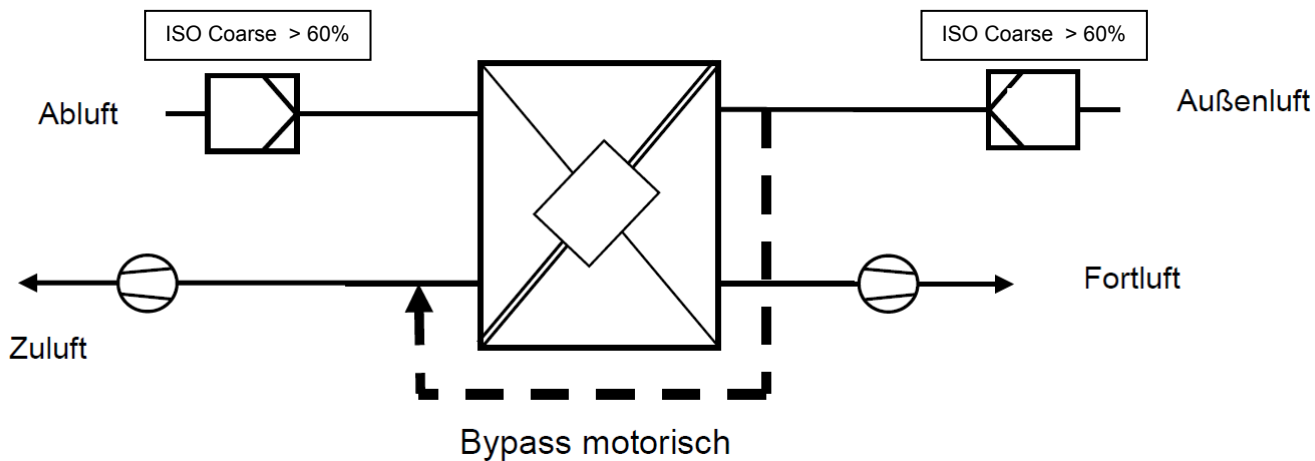

Anlagenschema – ValloPlus 270 SC

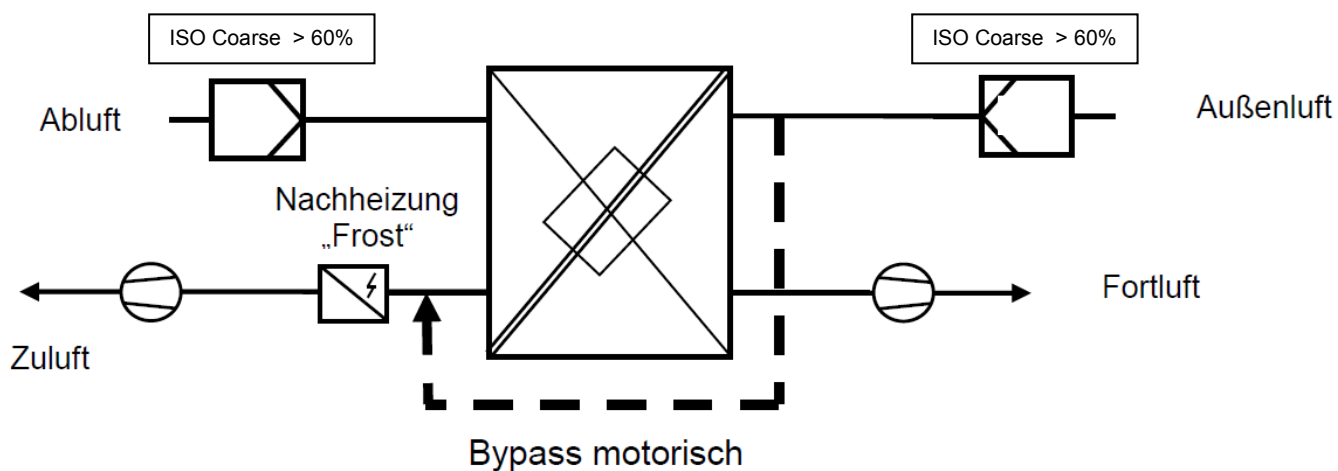

Anlagenschema – ValloPlus 270 SE und MV

elektronische Kopie der abZ des dibt: z-51.3-308

Zentrales Lüftungsgerät mit Wärmerückgewinnung der Baureihe "VALLOX ValloPlus 270"

Anlagenschemen

Anlage 3



Bedieneinheiten der Steuerung des Gerätetyps "SC":

MV C09 (4-Stufen-Schalter)

MV C10 (4-Stufen-Schalter)



Bedieneinheit der Steuerung des Gerätetyps "SE":

FDB 382 LCD (8-Stufensteuerung mit LCD)

elektronische Kopie der abz des dibt: z-51.3-308

Zentrales Lüftungsgerät mit Wärmerückgewinnung der Baureihe "VALLOX ValloPlus 270"

Bedieneinheiten - Steuerung für Gerätetyp SC,
Steuerung für Gerätetyp SE

Anlage 4

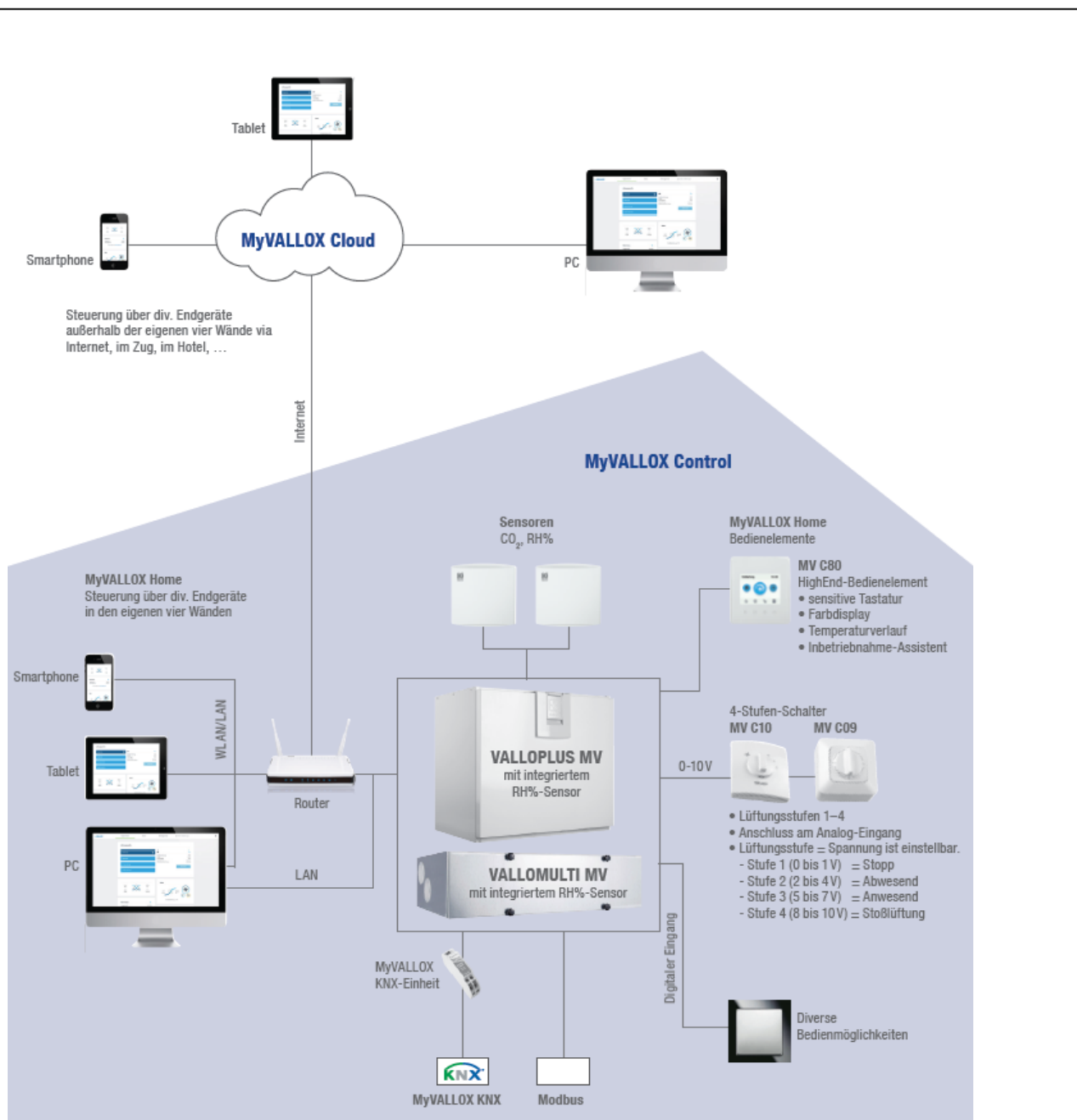

Externe Bedienelemente der Steuerung des Gerätetyps "MV"

Zentrales Lüftungsgerät mit Wärmerückgewinnung der Baureihe "VALLOX ValloPlus 270"

Bedienelemente der Steuerung für Gerätetyp MV

Anlage 5

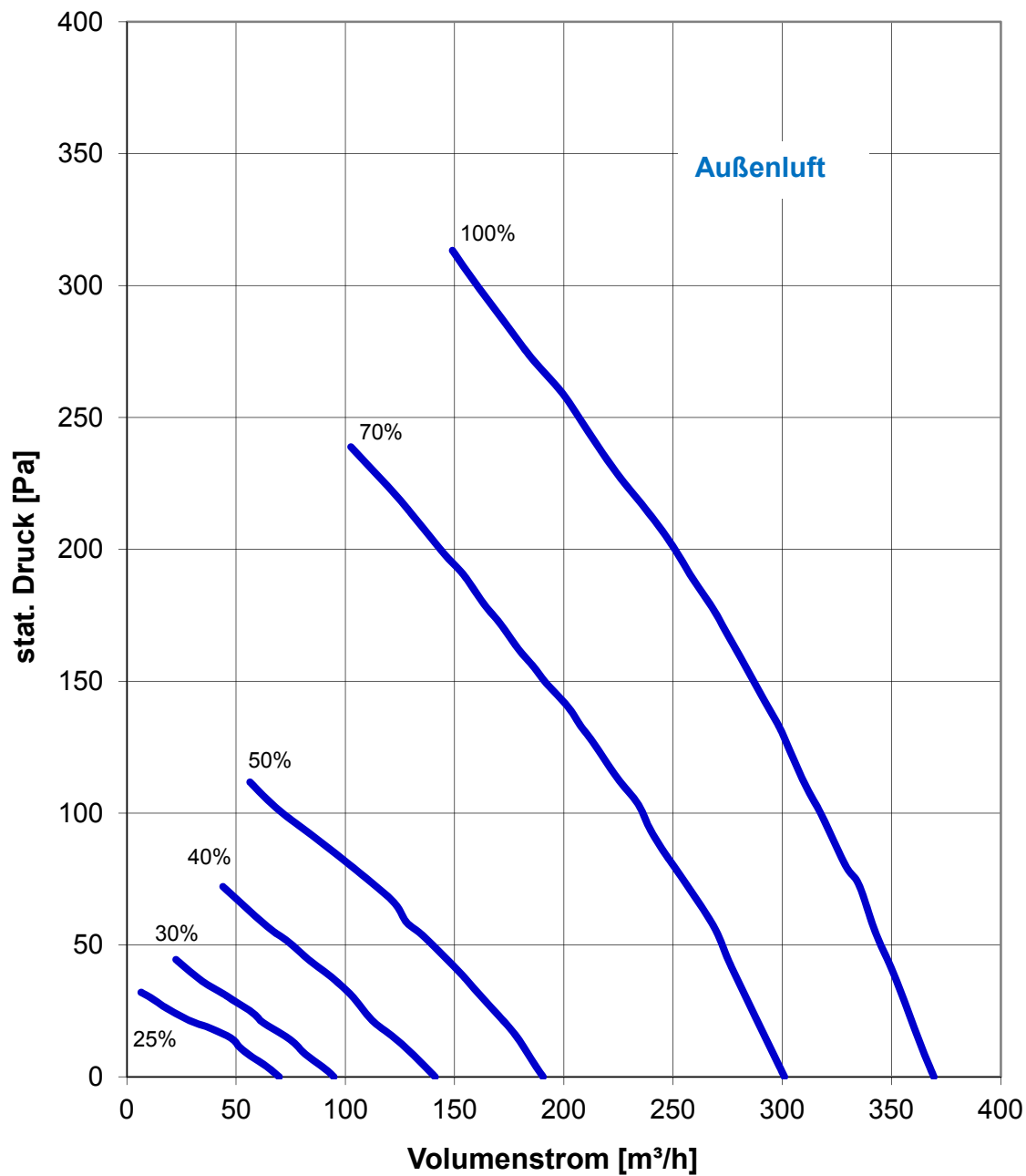

elektronische Kopie der abz des dibt: z-51.3-308

Zentrales Lüftungsgerät mit Wärmerückgewinnung der Baureihe "VALLOX ValloPlus 270"

Druck-Volumenstrom-Kennlinien – Außenluft/Zuluft

Anlage 6

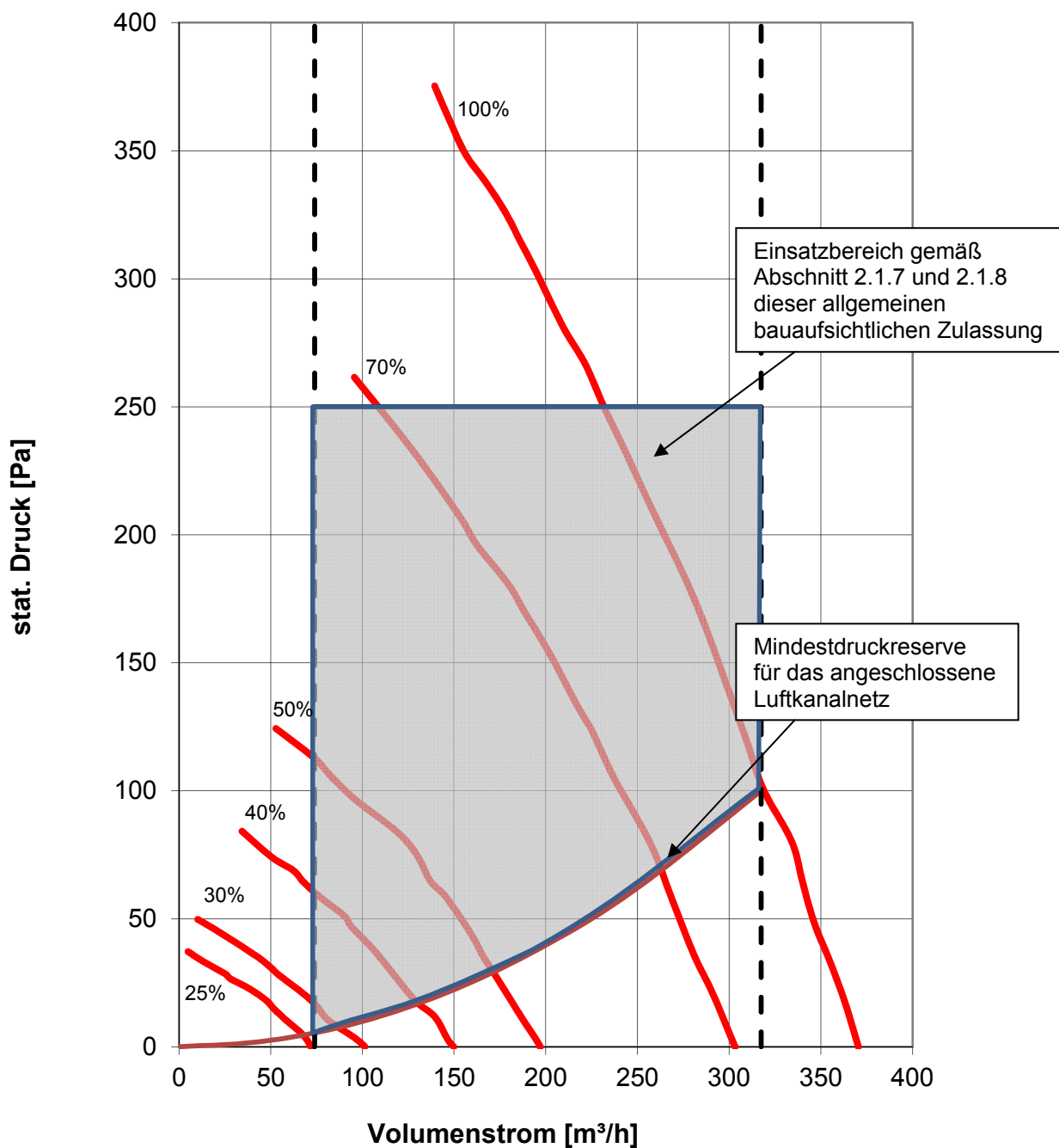

elektronische Kopie der abZ des dibt: z-51.3-308

Zentrales Lüftungsgerät mit Wärmerückgewinnung der Baureihe "VALLOX ValloPlus 270"

Druck-Volumenstrom-Kennlinien – Abluft/Fortluft

Anlage 7

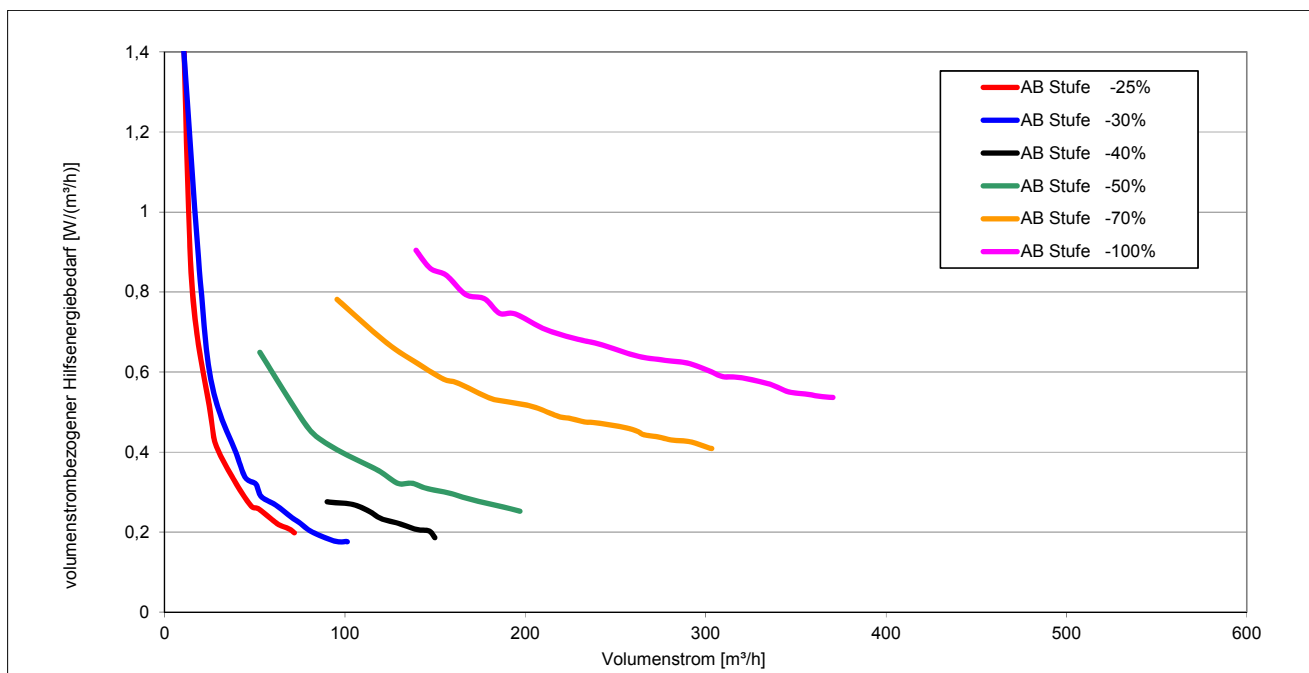

elektronische Kopie der abz des dibt: z-51.3-308

Zentrales Lüftungsgerät mit Wärmerückgewinnung der Baureihe "VALLOX ValloPlus 270"

Volumenstrombezogene Leistungsaufnahme der Ventilatoren

Anlage 8

**Kenngrößen des Lüftungsgerätes mit Wärmerückgewinnung
zur Ermittlung der Anlagenaufwandszahl gemäß DIN V 4701-10:2003-08
unter Nutzung des detaillierten Berechnungsverfahrens der v. g. Norm**

1 Allgemeine Angaben zum Lüftungsgerät

- 1.1 Art der Wärmerückgewinnung
 Wärmeübertrager Zuluft/Abluft-Wärmepumpe Abluft/Wasser-Wärmepumpe
- 1.2 Bezogen auf die Nutzungseinheit ist das Lüftungsgerät ein
 dezentrales Lüftungsgerät zentrales Lüftungsgerät.

2 Kenngrößen für die Ermittlung der Wärmeerzeugung nach dem detaillierten Berechnungsverfahren gemäß DIN V 4701-10:2003-08

2.1 Wärmebereitstellungsgrad $\dot{\eta}_{WRG}$

Abluftvolumenstrom \dot{V}_{Ab} [m ³ /h]	Typ "SC" $\dot{\eta}_{WRG}$ [-] ^{a,c}	Typ "SE und MV" $\dot{\eta}_{WRG}$ [-] ^{a,b,c}
$74 \leq \dot{V}_{Ab} \leq 118$	0,87	0,91
$118 < \dot{V}_{Ab} \leq 189$	0,86	0,89
$189 < \dot{V}_{Ab} \leq 317$	0,84	0,87

- a Dieser Wert berücksichtigt jeweils die Effekte der Wärmeverluste über das Gehäuse, des Frostschutzbetriebes sowie der Volumenstrombalance gemäß DIN V 4701-10 und setzt voraus, dass die Zentrallüftungsgeräte der Baureihe "VALLOX ValloPlus 270" im Volumenstrombereich des in der Anlage 7 markierten Kennfeldes betrieben werden.
- b Wird zum Schutz des Wärmeübertragers vor Einfrieren die Zuluft elektrisch vorgewärmt, so ist der in obiger Tabelle angegebene Wert für den Wärmebereitstellungsgrad zu verwenden. Die zur Ermittlung des Hilfsenergiebedarfs zur Luftvorwärmung erforderliche Grenz-Außenlufttemperatur nach DIN V 4701-10 beträgt -12,1 °C.
- c Mittelwert bei den Außenluftzuständen -3°C, 4°C, 10°C und 80% relativer Feuchte

2.2 volumenstrombezogene elektrische Leistungsaufnahme der Ventilatoren $p_{el,Vent.}$ (siehe Anlage 8)

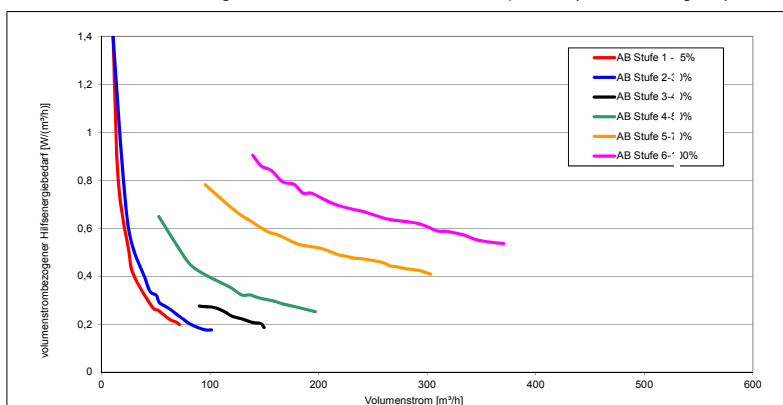

- 2.3 Anlagenluftwechsel
Für die Festlegung des Anlagenluftwechsels der mit den Lüftungsgeräten errichteten Lüftungsanlagen ist zu beachten, dass die Lüftungsgeräte im entsprechenden Volumenstrombereich des gekennzeichneten Kennfeldes gemäß Anlage 7 dieser Zulassung betrieben werden.

3 Angaben zum Lüftungsgerät zur Ermittlung der Wärmeübergabe der Zuluft an den Raum gemäß DIN V 4701-10:2003-08, Tabelle 5.2-1

Das Lüftungsgerät ist nicht mit einer Zusatzheizung zur Nacherwärmung der Zuluft ausgestattet.

Zentrales Lüftungsgerät mit Wärmerückgewinnung der Baureihe "VALLOX ValloPlus 270"

EnEV - Kenngrößen

Anlage 9