

Zulassungsstelle für Bauprodukte und Bauarten

Bautechnisches Prüfamts

Eine vom Bund und den Ländern
gemeinsam getragene Anstalt des öffentlichen Rechts



Europäische Technische Bewertung

ETA-17/0350
vom 29. Juli 2022

Allgemeiner Teil

Technische Bewertungsstelle, die die Europäische Technische Bewertung ausstellt

Deutsches Institut für Bautechnik

Handelsname des Bauprodukts

fischer Injektionssystem FIS AB

Produktfamilie,
zu der das Bauprodukt gehört

Verbunddübel zur Verankerung im Beton

Hersteller

fischerwerke GmbH & Co. KG
Otto-Hahn-Straße 15
79211 Denzlingen
DEUTSCHLAND

Herstellungsbetrieb

fischerwerke

Diese Europäische Technische Bewertung enthält

26 Seiten, davon 3 Anhänge, die fester Bestandteil dieser Bewertung sind.

Diese Europäische Technische Bewertung wird ausgestellt gemäß der Verordnung (EU) Nr. 305/2011, auf der Grundlage von

EAD 330499-01-0601, Edition 04/2020

Diese Fassung ersetzt

ETA-17/0350 vom 7. Juni 2021

Die Europäische Technische Bewertung wird von der Technischen Bewertungsstelle in ihrer Amtssprache ausgestellt. Übersetzungen dieser Europäischen Technischen Bewertung in andere Sprachen müssen dem Original vollständig entsprechen und müssen als solche gekennzeichnet sein.

Diese Europäische Technische Bewertung darf, auch bei elektronischer Übermittlung, nur vollständig und ungekürzt wiedergegeben werden. Nur mit schriftlicher Zustimmung der ausstellenden Technischen Bewertungsstelle kann eine teilweise Wiedergabe erfolgen. Jede teilweise Wiedergabe ist als solche zu kennzeichnen.

Die ausstellende Technische Bewertungsstelle kann diese Europäische Technische Bewertung widerrufen, insbesondere nach Unterrichtung durch die Kommission gemäß Artikel 25 Absatz 3 der Verordnung (EU) Nr. 305/2011.

Besonderer Teil

1 Technische Beschreibung des Produkts

Das "fischer Injektionssystem FIS AB" ist ein Verbunddübel, der aus einer Mörtelkartusche mit Injektionsmörtel fischer FIS AB, fischer FIS AB High Speed oder fischer FIS AB Low Speed und einem Stahlteil gemäß Anhang A4 besteht.

Das Stahlteil wird in ein mit Injektionsmörtel gefülltes Bohrloch gesteckt und durch Verbund zwischen Stahlteil, Injektionsmörtel und Beton verankert.

Die Produktbeschreibung ist in Anhang A angegeben.

2 Spezifizierung des Verwendungszwecks gemäß anwendbarem Europäischen Bewertungsdokument

Von den Leistungen in Abschnitt 3 kann nur ausgegangen werden, wenn der Dübel entsprechend den Angaben und unter den Randbedingungen nach Anhang B verwendet wird.

Die Prüf- und Bewertungsmethoden, die dieser Europäischen Technischen Bewertung zu Grunde liegen, führen zur Annahme einer Nutzungsdauer des Dübels von mindestens 50 Jahren. Die Angabe der Nutzungsdauer kann nicht als Garantie des Herstellers verstanden werden, sondern ist lediglich ein Hilfsmittel zur Auswahl des richtigen Produkts in Bezug auf die angenommene wirtschaftlich angemessene Nutzungsdauer des Bauwerks.

3 Leistung des Produkts und Angaben der Methoden ihrer Bewertung

3.1 Mechanische Festigkeit und Standsicherheit (BWR 1)

Wesentliches Merkmal	Leistung
Charakteristischer Widerstand unter Zugbeanspruchung (statische und quasi-statische Einwirkungen)	Siehe Anhang B 3 bis B 5, C 1 bis C 6
Charakteristischer Widerstand unter Querbeanspruchung (statische und quasi-statische Einwirkungen)	Siehe Anhang C 1 bis C 4
Verschiebungen unter Kurzzeit- und Langzeitbelastung	Siehe Anhang C 7 und C 8
Charakteristischer Widerstand und Verschiebungen für seismische Leitungskategorie C1 und C2	Leistung nicht bewertet

3.2 Hygiene, Gesundheit und Umweltschutz (BWR 3)

Wesentliches Merkmal	Leistung
Inhalt, Emission und/oder Freisetzung von gefährlichen Stoffen	Leistung nicht bewertet

4 Angewandtes System zur Bewertung und Überprüfung der Leistungsbeständigkeit mit der Angabe der Rechtsgrundlage

Gemäß dem Europäischen Bewertungsdokument EAD 330499-01-0601 gilt folgende Rechtsgrundlage: [96/582/EG].

Folgendes System ist anzuwenden: 1

5 Für die Durchführung des Systems zur Bewertung und Überprüfung der Leistungsbeständigkeit erforderliche technische Einzelheiten gemäß anwendbarem Europäischen Bewertungsdokument

Technische Einzelheiten, die für die Durchführung des Systems zur Bewertung und Überprüfung der Leistungsbeständigkeit notwendig sind, sind Bestandteil des Prüfplans, der beim Deutschen Institut für Bautechnik hinterlegt ist.

Ausgestellt in Berlin am 29. Juli 2022 vom Deutschen Institut für Bautechnik

Dipl.-Ing. Beatrix Wittstock
Referatsleiterin

Beglaubigt
Baderschneider

Einbauzustände Teil 1

fischer Ankerstange

Vorsteckmontage

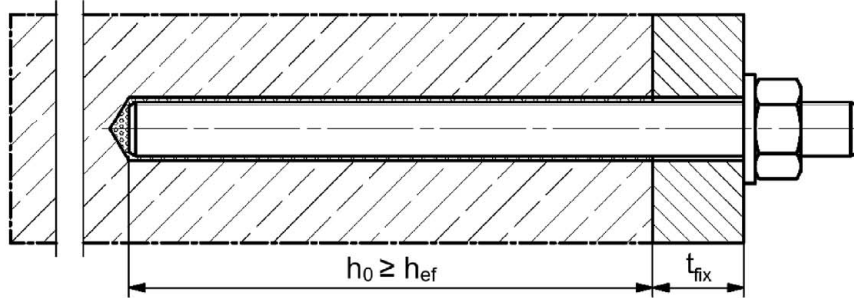

Durchsteckmontage (Ringspalt mit Mörtel verfüllt)

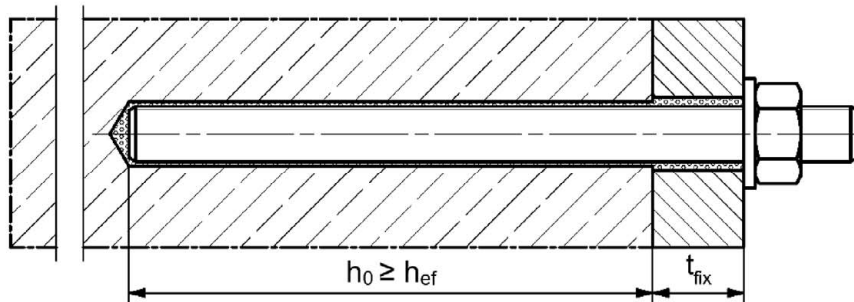

Vor- oder Durchsteckmontage mit nachträglich verpresster fischer Verfüllscheibe (Ringspalt mit Mörtel verfüllt)

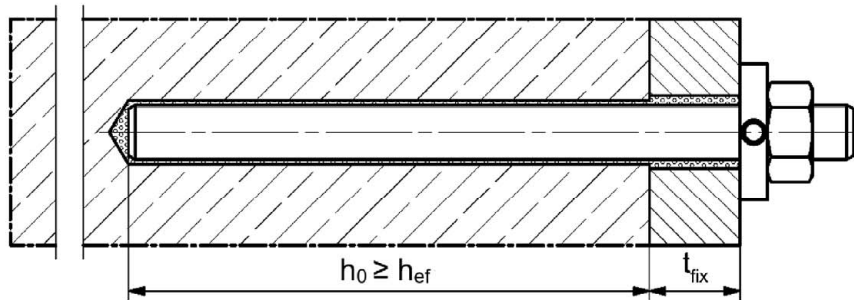

Abbildungen nicht maßstäblich

h_0 = Bohrlochtiefe

h_{ef} = Effektive Verankerungstiefe

t_{fix} = Dicke des Anbauteils

fischer Injektionssystem FIS AB

Produktbeschreibung
Einbauzustände Teil 1

Anhang A 1

Einbauzustände Teil 2

Innengewindeanker RG M I

Vorsteckmontage

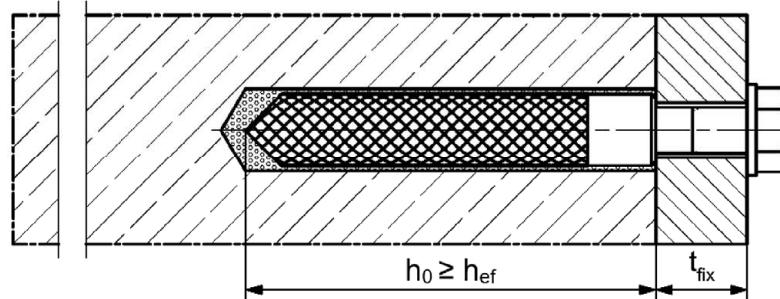

Vorsteckmontage mit nachträglich verpresster fischer Verfüllscheibe (Ringspalt mit Mörtel verfüllt)

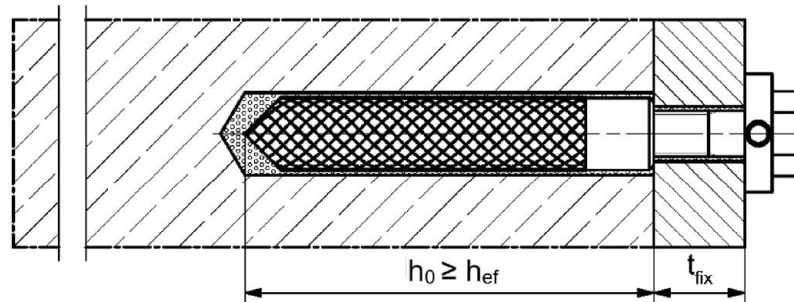

Betonstahl

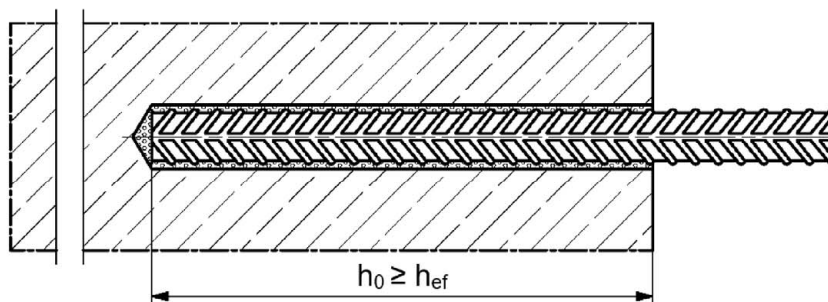

Abbildungen nicht maßstäblich

h_0 = Bohrlochtiefe

h_{ef} = Effektive Verankerungstiefe

t_{fix} = Dicke des Anbauteils

fischer Injektionssystem FIS AB

Produktbeschreibung
Einbauzustände Teil 2

Anhang A 2

Übersicht Systemkomponenten Teil 1

Injektionskartusche (Shuttlekartusche) mit Verschlusskappe; Größen: 360 ml, 825 ml



Injektionskartusche (Koaxialkartusche) mit Verschlusskappe; Größen: 100 ml, 150 ml, 300 ml, 380 ml, 400 ml, 410 ml



Statismischer FIS MR Plus für Injektionskartuschen bis 410 ml

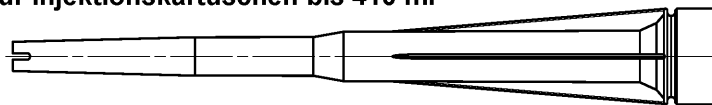

Statismischer FIS JMR für Injektionskartuschen 825 ml

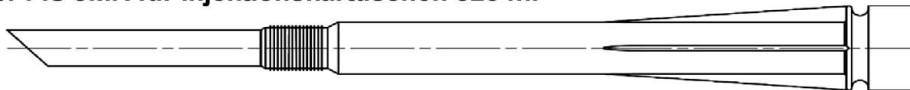

Injektionshilfe und Verlängerungsschlauch Ø 9 für Statismischer FIS MR Plus; Injektionshilfe und Verlängerungsschlauch Ø 9 oder Ø 15 für Statismischer FIS JMR

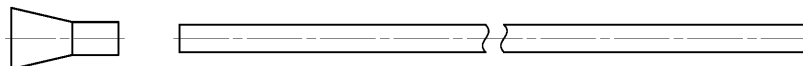

Reinigungsbürste BS



Ausbläser AB G



Druckluft-Reinigungsgerät ABP



Abbildungen nicht maßstäblich

fischer Injektionssystem FIS AB

Produktbeschreibung
Übersicht Systemkomponenten Teil 1;
Kartuschen / Statismischer / Zubehör

Anhang A 3

Übersicht Systemkomponenten Teil 2

fischer Ankerstange

Größen: M6, M8, M10, M12, M16, M20, M24, M27, M30

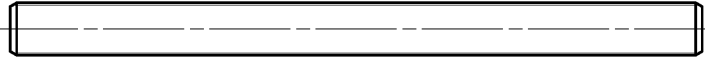

fischer Innengewindeanker RG MI

Größen: M8, M10, M12, M16, M20



Schraube / Gewindestange / Scheibe / Mutter

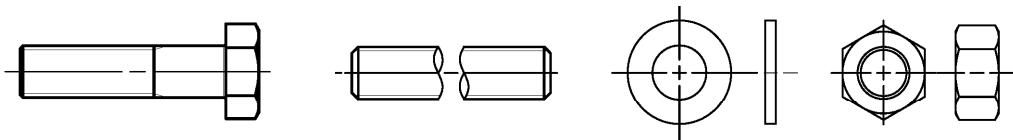

fischer Verfüllscheibe mit Injektionshilfe

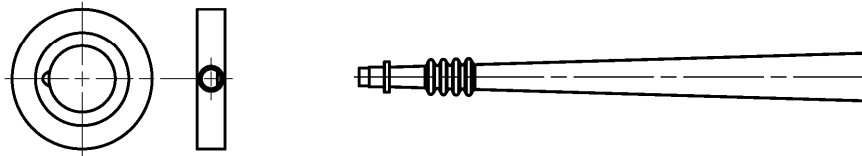

Betonstahl

Nenn Durchmesser: $\phi 8$, $\phi 10$, $\phi 12$, $\phi 14$, $\phi 16$, $\phi 20$



Abbildungen nicht maßstäblich

fischer Injektionssystem FIS AB

Produktbeschreibung

Übersicht Systemkomponenten Teil 2; Stahlteile

Anhang A 4





Tabelle A5.1: Werkstoffe

Teil	Bezeichnung	Material		
1	Injektionskartusche	Mörtel, Härter, Füllstoffe		
	Stahlart	Stahl verzinkt	Nichtrostender Stahl R gemäß EN 10088-1:2014 der Korrosionsbeständig- keitsklasse CRC III nach EN 1993-1-4:2006+A1:2015	Hochkorrosionsbeständiger Stahl HCR gemäß EN 10088-1:2014 der Korrosionsbeständig- keitsklasse CRC V nach EN 1993-1-4:2006+A1:2015
2	Ankerstange	Festigkeitsklasse 4,6, 4,8, 5,8 oder 8,8; EN ISO 898-1:2013 galv. verzinkt $\geq 5 \mu\text{m}$, EN ISO 4042:2018/Zn5/An(A2K) oder feuerverzinkt $\geq 40 \mu\text{m}$ EN ISO 10684:2004+AC:2009 $f_{uk} \leq 1000 \text{ N/mm}^2$ $A_5 > 8\%$ Bruchdehnung	Festigkeitsklasse 50, 70 oder 80 EN ISO 3506-1:2020 1.4401; 1.4404; 1.4578; 1.4571; 1.4439; 1.4362; 1.4062, 1.4662, 1.4462; EN 10088-1:2014 $f_{uk} \leq 1000 \text{ N/mm}^2$ $A_5 > 8\%$ Bruchdehnung	Festigkeitsklasse 50 oder 80 EN ISO 3506-1:2020 oder Festigkeitsklasse 70 mit $f_{yk} = 560 \text{ N/mm}^2$ 1.4565; 1.4529; EN 10088-1:2014 $f_{uk} \leq 1000 \text{ N/mm}^2$ $A_5 > 8\%$ Bruchdehnung
3	Unterlegscheibe ISO 7089:2000	galv. verzinkt $\geq 5 \mu\text{m}$, EN ISO 4042:2018/Zn5/An(A2K) oder feuerverzinkt $\geq 40 \mu\text{m}$ EN ISO 10684:2004+AC:2009	1.4401; 1.4404; 1.4578; 1.4571; 1.4439; 1.4362; EN 10088-1:2014	1.4565; 1.4529; EN 10088-1:2014
4	Sechskantmutter	Festigkeitsklasse 4, 5 oder 8; EN ISO 898-2:2012 galv. verzinkt $\geq 5 \mu\text{m}$, EN ISO 4042:2018/Zn5/An(A2K) oder feuerverzinkt $\geq 40 \mu\text{m}$ EN ISO 10684:2004+AC:2009	Festigkeitsklasse 50, 70 oder 80 EN ISO 3506-2:2020 1.4401; 1.4404; 1.4578; 1.4571; 1.4439; 1.4362; EN 10088-1:2014	Festigkeitsklasse 50, 70 oder 80 EN ISO 3506-2:2020 1.4565; 1.4529 EN 10088-1:2014
5	fischer Innengewinde- anker RG M I	Festigkeitsklasse 5,8 EN ISO 898-1:2013 galv. verzinkt $\geq 5 \mu\text{m}$, EN ISO 4042:2018/Zn5/An(A2K)	Festigkeitsklasse 70 EN ISO 3506-1:2020 1.4401; 1.4404; 1.4578; 1.4571; 1.4439; 1.4362; EN 10088-1:2014	Festigkeitsklasse 70 EN ISO 3506-1:2020 1.4565; 1.4529; EN 10088-1:2014
6	Handelsübliche Schraube oder Gewindestange für fischer Innengewinde- anker RG M I	Festigkeitsklasse 5,8 oder 8,8; EN ISO 898-1:2013 galv. verzinkt $\geq 5 \mu\text{m}$, EN ISO 4042:2018/Zn5/An(A2K) $A_5 > 8\%$ Bruchdehnung	Festigkeitsklasse 70 EN ISO 3506-1:2020 1.4401; 1.4404; 1.4578; 1.4571; 1.4439; 1.4362; EN 10088-1:2014 $A_5 > 8\%$ Bruchdehnung	Festigkeitsklasse 70 EN ISO 3506-1:2020 1.4565; 1.4529; EN 10088-1:2014 $A_5 > 8\%$ Bruchdehnung
7	fischer Verfüllscheibe	galv. verzinkt $\geq 5 \mu\text{m}$, EN ISO 4042:2018/Zn5/An(A2K) oder feuerverzinkt $\geq 40 \mu\text{m}$ EN ISO 10684:2004+AC:2009	1.4401; 1.4404; 1.4578; 1.4571; 1.4439; 1.4362; EN 10088-1:2014	1.4565; 1.4529; EN 10088-1:2014
8	Betonstahl EN 1992-1-1:2004 und AC:2010, Anhang C	Stäbe und Betonstahl vom Ring, Klasse B oder C mit f_{yk} und k gemäß NDP oder NCI gemäß EN 1992-1-1:2004/NA $f_{uk} = f_{tk} = k \cdot f_{yk}$ ($A_5 > 8\%$)		
fischer Injektionssystem FIS AB				Anhang A 5
Produktbeschreibung Werkstoffe				

Elektronische Kopie der ETA des DIBt: ETA-17/0350

Spezifizierung des Verwendungszwecks Teil 1

Tabelle B1.1: Übersicht Nutzungs- und Leistungskategorien

Beanspruchung der Verankerung		FIS AB mit ...					
		Ankerstange		Innengewindeanker RG M I		Betonstahl	
							
Hammerbohren mit Standardbohrer 		alle Größen					
Hammerbohren mit Hohlbohrer (fischer FHD, Heller "Duster Expert"; Bosch „Speed Clean“; Hilti "TE-CD, TE-YD", DreBo „D-Plus“, DreBo „D-Max“) 		Bohrerinnendurchmesser (d ₀) 12 mm bis 35 mm					
Statische und quasi-statische Belastung, im	ungerissenen Beton	Alle Größen	Tabelle: C1.1 C4.1	Alle Größen	Tabelle: C2.1 C4.1	Alle Größen	Tabelle: C3.1 C4.1
	gerissenen Beton	M8 bis M20	C5.1 C7.1	- ¹⁾	C6.1 C7.2	φ 10 bis φ 20	C6.2 C8.1
Seismische Leistungskategorie	C1	- ¹⁾					
	C2						
Nutzungskategorie	1 Trockener oder nasser Beton	alle Größen					
	2 Wasser-gefülltes Bohrloch ²⁾	M 12 bis M 30	Alle Größen		- ¹⁾		
Einbaurichtung	D3 (horizontale und vertikale Montage nach unten, sowie Überkopfmontage)						
Einbautemperatur	T _{i,min} = -10 °C bis T _{i,max} = +40 °C						
Gebrauchstemperturbereiche	Temperaturbereich I	-40 °C bis +80 °C		(maximale Kurzzeittemperatur +80 °C; maximale Langzeittemperatur +50 °C)			
	Temperaturbereich II	-40 °C bis +120 °C		(maximale Kurzzeittemperatur +120 °C; maximale Langzeittemperatur +72 °C)			
¹⁾ Keine Leistung bewertet ²⁾ Gilt für Shuttlekartuschen mit 360 ml, 825 ml und Koaxialkartuschen mit 380 ml, 400 ml, 410 ml							
fischer Injektionssystem FIS AB						Anhang B 1	
Verwendungszweck Spezifikationen Teil 1							

Spezifizierung des Verwendungszwecks Teil 2

Verankerungsgrund:

- Verdichteter bewehrter oder unbewehrter Normalbeton ohne Fasern der Festigkeitsklassen C20/25 bis C50/60 gemäß EN 206:2013+A1:2016

Anwendungsbedingungen (Umweltbedingungen):

- Bauteile unter den Bedingungen trockener Innenräume (verzinkter Stahl, nichtrostender Stahl oder hochkorrosionsbeständiger Stahl).
- Für alle anderen Bedingungen gemäß EN 1993-1-4:2006+A1:2015 entsprechend der Korrosionswiderstandsklassen nach Anhang A 5 Tabelle A5.1.

Bemessung:

- Die Bemessung der Verankerung erfolgt unter der Verantwortung eines auf dem Gebiet der Verankerungen und des Stahlbetonbaus erfahrenen Ingenieurs.
- Unter Berücksichtigung der zu verankernden Lasten werden prüfbare Berechnungen und Konstruktionszeichnungen angefertigt. Auf den Konstruktionszeichnungen ist die Lage der Dübel angegeben (z. B. Lage des Dübels zur Bewehrung oder zu den Auflagern).
- Die Bemessung der Verankerungen erfolgt in Übereinstimmung mit: EN 1992-4:2018 und EOTA Technical Report TR 055, Fassung Februar 2018.

Einbau:

- Einbau des Dübels durch entsprechend geschultes Personal unter der Aufsicht des Bauleiters
- Im Fall von Fehlbohrungen sind diese zu vermörteln
- Effektive Verankerungstiefe markieren und einhalten
- Überkopfmontage erlaubt (Notwendiges Zubehör siehe Montageanleitung)

fischer Injektionssystem FIS AB

Verwendungszweck
Spezifikationen Teil 2

Anhang B 2

Tabelle B3.1: Montagekennwerte für Ankerstangen

Ankerstangen		Gewinde	M6	M8	M10	M12	M16	M20	M24	M27	M30	
Bohrernenndurchmesser	d_0	[mm]	8	10	12	14	18	24	28	30	35	
Bohrlochtiefe	h_0		$h_0 \geq h_{ef}$									
Effektive Verankerungstiefe	$h_{ef, min}$		50	60	60	70	80	90	96	108	120	
	$h_{ef, max}$		72	160	200	240	320	400	480	540	600	
Minimaler Achs- und Randabstand	s_{min} = c_{min}		40	40	45	55	65	85	105	125	140	
Durchmesser des Durchgangsloch im Anbauteil	Vorsteckmontage d_f		7	9	12	14	18	22	26	30	33	
	Durchsteckmontage d_f		9	12	14	16	20	26	30	33	40	
Minimale Dicke des Betonbauteils	h_{min}		$h_{ef} + 30 (\geq 100)$					$h_{ef} + 2d_0$				
Maximales Montagedrehmoment	$\max T_{inst}$		[Nm]	5	10	20	40	60	120	150	200	300

fischer Ankerstange

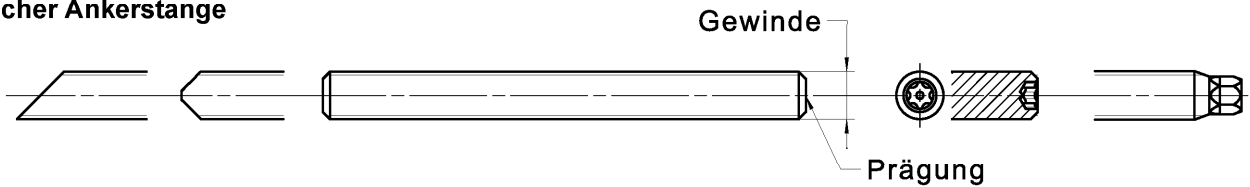

Prägung (an beliebiger Stelle) fischer Ankerstange:

Stahl galvanisch verzinkt FK ¹⁾ 8.8	•oder+	Stahl feuerverzinkt FK ¹⁾ 8.8	•
Hochkorrosionsbeständiger Stahl HCR FK ¹⁾ 50	•	Hochkorrosionsbeständiger Stahl HCR FK ¹⁾ 70	-
Hochkorrosionsbeständiger Stahl HCR FK ¹⁾ 80	(Nichtrostender Stahl R FK ¹⁾ 50	~
Nichtrostender Stahl R FK ¹⁾ 80	*		

Alternativ: Farbmarkierung nach DIN 976-1:2016

¹⁾ FK = Festigkeitsklasse

Einbauzustände:

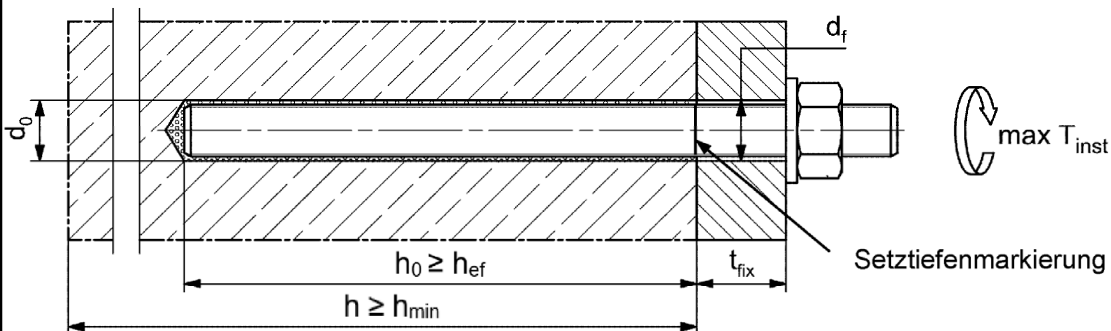

Handelsübliche Gewindestangen, Unterlegscheiben und Sechskantmuttern dürfen ebenfalls verwendet werden, wenn die folgenden Anforderungen erfüllt werden:

- Materialien, Abmessungen und mechanische Eigenschaften gemäß Anhang A 5, Tabelle A5.1
- Prüfzeugnis 3.1 gemäß EN 10204:2004, die Dokumente müssen aufbewahrt werden
- Markierung der Verankerungstiefe

Abbildungen nicht maßstäblich

fischer Injektionssystem FIS AB

Verwendungszweck
Montagekennwerte Ankerstangen

Anhang B 3

Tabelle B4.1: Montagekennwerte für fischer Innengewindeanker RG M I

Innengewindeanker RG M I		Gewinde	M8	M10	M12	M16	M20
Hülsendurchmesser	$d_{nom} = d_H$	[mm]	12	16	18	22	28
Bohrernennendurchmesser	d_0		14	18	20	24	32
Bohrlochtiefe	h_0		$h_0 \geq h_{ef} = L_H$				
Effektive Verankerungstiefe ($h_{ef} = L_H$)	h_{ef}		90	90	125	160	200
Minimaler Achs- und Randabstand	$s_{min} = c_{min}$		55	65	75	95	125
Durchmesser des Durchgangsloch im Anbauteil	d_f		9	12	14	18	22
Mindestdicke des Betonbauteils	h_{min}		120	125	165	205	260
Maximale Einschraubtiefe	$l_{E,max}$		18	23	26	35	45
Minimale Einschraubtiefe	$l_{E,min}$		8	10	12	16	20
Maximales Montagedrehmoment	$\max T_{inst}$		[Nm]	10	20	40	80

fischer Innengewindeanker RG M I

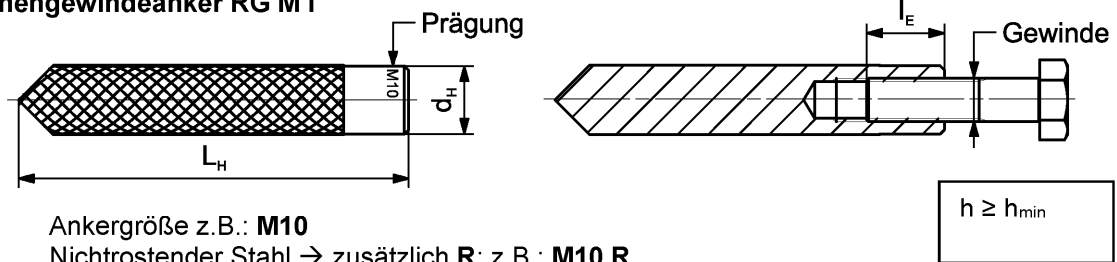

Prägung: Ankergröße z.B.: **M10**
Nichtrostender Stahl → zusätzlich **R**; z.B.: **M10 R**
Hochkorrosionsbeständiger Stahl → zusätzlich **HCR**; z.B.: **M10 HCR**

Befestigungsschraube oder Ankerstangen / Gewindestangen (einschließlich Mutter und Unterlegscheibe) müssen den zugehörigen Materialien und Festigkeitsklassen gemäß Anhang A 5, Tabelle A5.1 entsprechen

Einbauzustände:

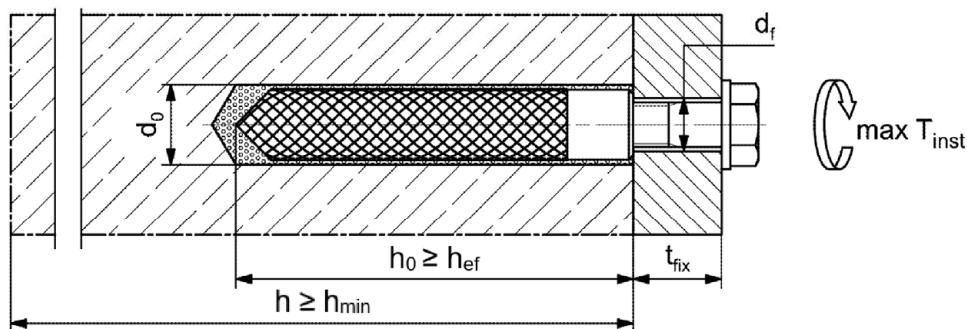

Abbildungen nicht maßstäblich

fischer Injektionssystem FIS AB

Verwendungszweck
Montagekennwerte fischer Innengewindeanker RG M I

Anhang B 4

Tabelle B5.1: Montagekennwerte für Betonstahl

Stabnennendurchmesser		ϕ	8 ¹⁾		10 ¹⁾		12 ¹⁾		14	16	20
Bohrernennendurchmesser	d_0	[mm]	10	12	12	14	14	16	18	20	25
Bohrlochtiefe	h_0		$h_0 \geq h_{ef}$								
Effektive Verankerungstiefe	$h_{ef,min}$		60	60	70	75	80	90			
	$h_{ef,max}$		160	200	240	280	320	400			
Minimaler Achs- und Randabstand	$s_{min} = c_{min}$		40	45	55	60	65	85			
Mindestdicke des Betonbauteils	h_{min}	$h_{ef} + 30$ (≥ 100)					$h_{ef} + 2d_0$				

¹⁾ Beide Bohrernennendurchmesser sind möglich

Betonstahl



- Mindestwert der bezogenen Rippenfläche $f_{R,min}$ gemäß Anforderung aus EN 1992-1-1:2004 + AC:2010
- Die Rippenhöhe muss im folgenden Bereich liegen: $0,05 \cdot \phi \leq h_{rib} \leq 0,07 \cdot \phi$
(ϕ = Stabnennendurchmesser, h_{rib} = Rippenhöhe)

Einbauzustände:

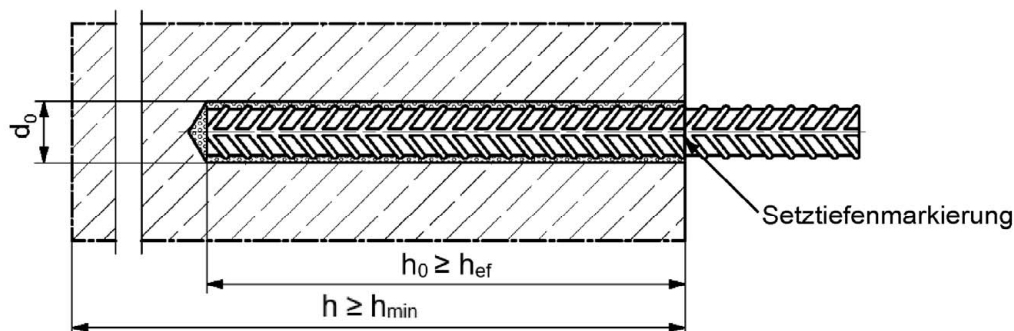

Abbildungen nicht maßstäblich

fischer Injektionssystem FIS AB

Verwendungszweck
Montagekennwerte Betonstahl

Anhang B 5

Tabelle B6.1: Kennwerte der Reinigungsbürsten BS (Stahlbürste mit Stahlborsten)

Die Größe der Reinigungsbürste bezieht sich auf den Bohrernennendurchmesser

Bohrernenn- durchmesser	d_0	[mm]	8	10	12	14	16	18	20	24	25	28	30	35
Stahlbürsten- durchmesser BS	d_b		9	11	14	16	20		25	26	27	30	40	



Tabelle B6.2 Maximale Verarbeitungszeit des Mörtels und minimale Aushärtezeit
(Die Temperatur im Beton darf während der Aushärtung des Mörtels den angegebenen Mindestwert nicht unterschreiten)

Temperatur im Verankerungsgrund [°C]	Maximale Verarbeitungszeit t_{work}			Minimale Aushärtezeit ¹⁾ t_{cure}		
	FIS AB High Speed	FIS AB	FIS AB Low Speed	FIS AB High Speed	FIS AB	FIS AB Low Speed
-10 bis -5 ²⁾	-	-	-	12 h	-	-
> -5 bis 0 ²⁾	5 min	-	-	3 h	24 h	-
> 0 bis 5 ²⁾	5 min	13 min	-	3 h	3 h	6 h
> 5 bis 10	3 min	9 min	20 min	50 min	90 min	3 h
> 10 bis 20	1 min	5 min	10 min	30 min	60 min	2 h
> 20 bis 30	-	4 min	6 min	-	45 min	60 min
> 30 bis 40	-	2 min	4 min	-	35 min	30 min

¹⁾ Im nassen Beton oder wassergefüllten Bohrlochern sind die Aushärtezeiten zu verdoppeln

²⁾ Minimale Kartuschentemperatur +5°C

fischer Injektionssystem FIS AB

Verwendungszweck

Kennwerte der Reinigungsbürsten
Verarbeitungs- und Aushärtezeiten

Anhang B 6

Montageanleitung Teil 1

Bohrlocherstellung und Bohrlochreinigung (Hammerbohren mit Standardbohrer)

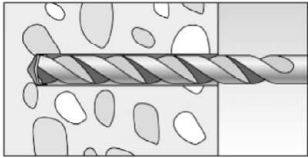
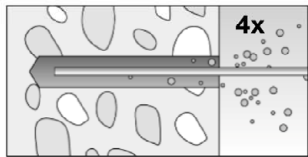
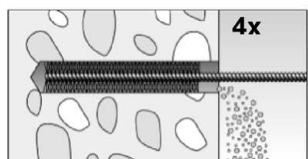
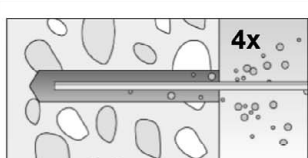
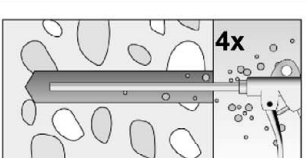
1		Bohrloch erstellen. Bohrlochdurchmesser d_0 und Bohrlochtiefe h_0 siehe Tabellen B3.1, B4.1, B5.1
2		Bohrloch reinigen: Bei $h_{ef} \leq 12d$ und $d_0 < 18$ mm Bohrloch viermal von Hand ausblasen
3		Bohrloch viermal ausbürsten. Für Bohrlochdurchmesser ≥ 30 mm eine Bohrmaschine benutzen. Bei tiefen Bohrlöchern Verlängerung verwenden. Entsprechende Bürsten siehe Tabelle B6.1
4		Bohrloch reinigen: Bei $h_{ef} \leq 12d$ und $d_0 < 18$ mm Bohrloch viermal von Hand ausblasen
		Bei $h_{ef} > 12d$ und / oder $d_0 \geq 18$ mm Bohrloch viermal unter Verwendung ölfreier Druckluft ausblasen ($p \geq 6$ bar)

Mit Schritt 5 fortfahren

Bohrlocherstellung und Bohrlochreinigung (Hammerbohren mit Hohlbohrer)

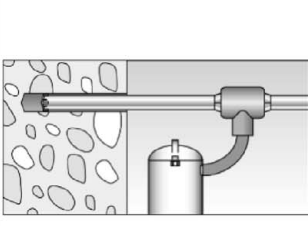
1		Einen geeigneten Hohlbohrer (siehe Tabelle B1.1) auf Funktion der Staubabsaugung prüfen
2		Verwendung eines geeigneten Staubabsaugsystems wie z.B. fischer FVC 35 M oder eines Staubabsaugsystems mit vergleichbaren Leistungsdaten. Bohrloch mit Hohlbohrer erstellen. Das Staubabsaugsystem muss den Bohrstaub konstant während des gesamten Bohrvorgangs absaugen und auf maximale Leistung eingestellt sein. Bohrlochdurchmesser d_0 und Bohrlochtiefe h_0 siehe Tabellen B3.1, B4.1, B5.1

Mit Schritt 5 fortfahren

fischer Injektionssystem FIS AB

Verwendungszweck
Montageanleitung Teil 1

Anhang B 7

Montageanleitung Teil 2

Kartuschenvorbereitung

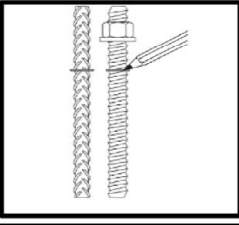
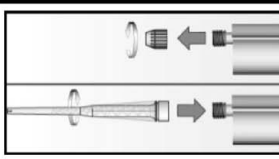
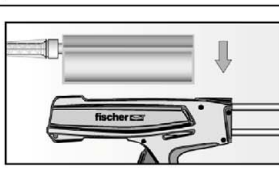
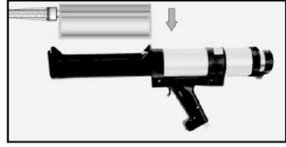
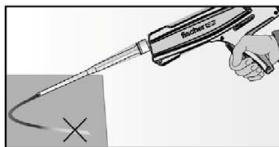
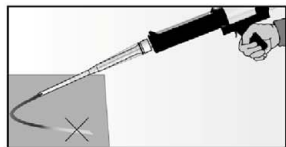
5		Setztiefe des Stahlteiles markieren
6		Verschlusskappe abschrauben Statikmischer aufschrauben (die Mischspirale im Statikmischer muss deutlich sichtbar sein)
7		 Kartusche in das Auspressgerät legen.
8		 Einen etwa 10 cm langen Strang auspressen, bis der Mörtel gleichmäßig grau gefärbt ist. Nicht gleichmäßig grauer Mörtel ist zu verwerfen.

Mit Schritt 9 fortfahren

Mörtelinjektion

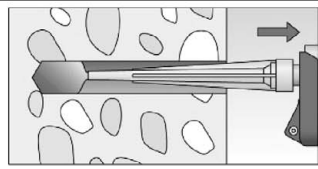
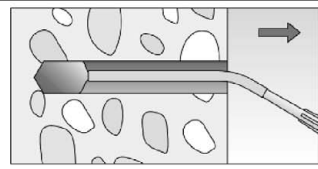
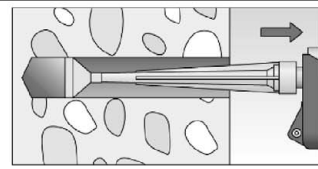
9	 <p>Für $h_0 = h_{ef}$ ca. 2/3 des Bohrlochs mit Mörtel füllen. Für $h_0 > h_{ef}$ wird mehr Mörtel benötigt. Immer am Bohrlochgrund beginnen und Blasen vermeiden</p>	 <p>Bei Bohrlochtiefen ≥ 150 mm Verlängerungsschlauch verwenden</p>	 <p>Bei Überkopfmontage, tiefen Bohrlochern ($h_0 > 250$ mm) Injektionshilfe verwenden</p>
---	--	---	---

Mit Schritt 10 fortfahren



fischer Injektionssystem FIS AB

Verwendungszweck
Montageanleitung Teil 2

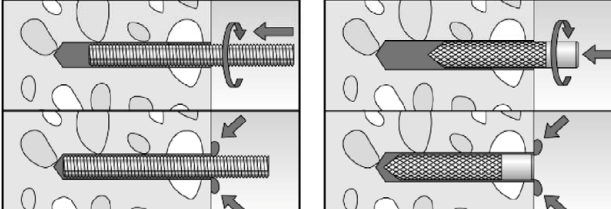
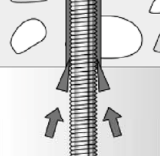
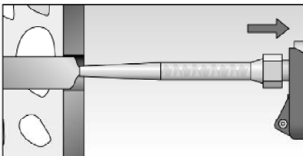

Anhang B 8

Montageanleitung Teil 3

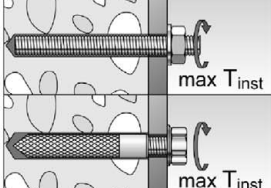
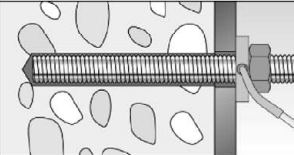
Montage Ankerstange und fischer Innengewindeanker RG M I

10		<p>Nur saubere und ölfreie Stahlteile verwenden. Die Ankerstange oder den Innengewindeanker RG M I mit leichten Drehbewegungen in das Bohrloch schieben. Nach dem Setzen des Stahlteiles muss Überschussmörtel aus dem Bohrlochmund ausgetreten sein.</p>
	 <p>Bei Überkopfmontage das Stahlteil mit Keilen (z.B. Zentrierkeile) fixieren</p>	 <p>Bei Durchsteckmontage den Ringspalt mit Mörtel verfüllen</p>
11	 <p>Aushärtezeit abwarten, t_{cure} siehe Tabelle B6.2</p>	<p>12</p>  <p>Montage des Anbauteils, $max T_{inst}$ siehe Tabellen B3.1 und B4.1</p>
Option		<p>Nachdem die Aushärtezeit erreicht ist, kann der Bereich zwischen Stahlteil und Anbauteil (Ringspalt) über die Verfüllscheibe mit Mörtel befüllt werden. Druckfestigkeit $\geq 50 \text{ N/mm}^2$ (z.B. fischer Injektionsmörtel FIS AB, FIS HB, FIS SB, FIS V, FIS V Plus, FIS EM Plus). ACHTUNG: Bei Verwendung der Verfüllscheibe reduziert sich t_{fix} (Nutzlänge des Ankers)</p>

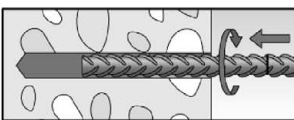
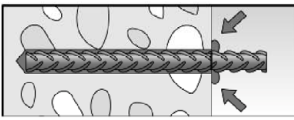
Montage Betonstahl

10		<p>Nur sauberen und ölfreien Betonstahl mit markierter Setztiefe verwenden. Den Betonstahl kräftig bis zur Setztiefenmarkierung in das gefüllte Bohrloch schieben. Empfehlung: Erleichterung des Setzvorgangs durch hin und her drehende Bewegungen des Betonstahls.</p>
		<p>Nach dem Erreichen der Setztiefenmarkierung muss Überschussmörtel aus dem Bohrlochmund ausgetreten sein.</p>
11		<p>Aushärtezeit abwarten, t_{cure} siehe Tabelle B6.2</p>

fischer Injektionssystem FIS AB

Verwendungszweck
Montageanleitung Teil 3

Anhang B 9

Tabelle C1.1: Charakteristischer Widerstand gegen Stahlversagen unter Zug- / Querzugbeanspruchung von fischer Ankerstangen und Standard-Gewindestangen

Anker- / Gewindestange		M6	M8	M10	M12	M16	M20	M24	M27	M30		
Charakteristischer Widerstand gegen Stahlversagen unter Zugbeanspruchung ³⁾												
Charakteristischer Widerstand $N_{Rk,s}$	Stahl, verzinkt	Festigkeits-Klasse	4.6	8	15(13)	23(21)	33	63	98	141	184	224
			4.8	8	15(13)	23(21)	33	63	98	141	184	224
			5.8	10	19(17)	29(27)	43	79	123	177	230	281
			8.8	16	29(27)	47(43)	68	126	196	282	368	449
	Nichtrostender Stahl R und Hochkorrosionsbeständiger Stahl HCR	Festigkeits-Klasse	50	10	19	29	43	79	123	177	230	281
			70	14	26	41	59	110	172	247	322	393
			80	16	30	47	68	126	196	282	368	449
Teilsicherheitsbeiwerte ¹⁾												
Teilsicherheitsbeiwert $\gamma_{Ms,N}$	Stahl, verzinkt	Festigkeits-Klasse	4.6	2,00								
			4.8	1,50								
			5.8	1,50								
			8.8	1,50								
	Nichtrostender Stahl R und Hochkorrosionsbeständiger Stahl HCR	Festigkeits-Klasse	50	2,86								
			70	1,50 ²⁾ / 1,87								
80	1,60											
Charakteristischer Widerstand gegen Stahlversagen unter Querbeanspruchung ³⁾												
Ohne Hebelarm												
Charakteristischer Widerstand $V_{Rk,s}^0$	Stahl, verzinkt	Festigkeits-Klasse	4.6	4	9(8)	14(13)	20	38	59	85	110	135
			4.8	4	9(8)	14(13)	20	38	59	85	110	135
			5.8	6	11(10)	17(16)	25	47	74	106	138	168
			8.8	8	15(13)	23(21)	34	63	98	141	184	225
	Nichtrostender Stahl R und Hochkorrosionsbeständiger Stahl HCR	Festigkeits-Klasse	50	5	9	15	21	39	61	89	115	141
			70	7	13	20	30	55	86	124	161	197
80	8	15	23	34	63	98	141	184	225			
Duktilitätsfaktor	k_7	[-]	1,0									
Mit Hebelarm												
Charakteristischer Widerstand $M_{Rk,s}^0$	Stahl, verzinkt	Festigkeits-Klasse	4.6	6	15(13)	30(27)	52	133	259	448	665	899
			4.8	6	15(13)	30(27)	52	133	259	448	665	899
			5.8	7	19(16)	37(33)	65	166	324	560	833	1123
			8.8	12	30(26)	60(53)	105	266	519	896	1333	1797
	Nichtrostender Stahl R und Hochkorrosionsbeständiger Stahl HCR	Festigkeits-Klasse	50	7	19	37	65	166	324	560	833	1123
			70	10	26	52	92	232	454	784	1167	1573
80	12	30	60	105	266	519	896	1333	1797			
Teilsicherheitsbeiwerte ¹⁾												
Teilsicherheitsbeiwert $\gamma_{Ms,V}$	Stahl, verzinkt	Festigkeits-Klasse	4.6	1,67								
			4.8	1,25								
			5.8	1,25								
			8.8	1,25								
	Nichtrostender Stahl R und Hochkorrosionsbeständiger Stahl HCR	Festigkeits-Klasse	50	2,38								
			70	1,25 ²⁾ / 1,56								
80	1,33											
¹⁾ Falls keine abweichenden nationalen Regelungen vorliegen ²⁾ Nur zulässig für hochkorrosionsbest. Stahl HCR, mit $f_{yk} / f_{uk} \geq 0,8$ und $A_5 > 12\%$ (z.B. fischer Ankerstangen) ³⁾ Die Werte in Klammern gelten für feuerverzinkte (fvz) fischer Ankerstangen und fvz Standard-Gewindestangen.												
fischer Injektionssystem FIS AB										Anhang C 1		
Leistungen Charakteristischer Widerstand gegen Stahlversagen unter Zug- / Querzugbeanspruchung von fischer Ankerstangen und Standard-Gewindestangen												

Tabelle C2.1: Charakteristischer Widerstand gegen Stahlversagen unter Zug- / Querzugbeanspruchung von fischer Innengewindeankern RG M I									
Innengewindeanker RG M I				M8	M10	M12	M16	M20	
Charakteristischer Widerstand gegen Stahlversagen unter Zugbeanspruchung									
Charakteristischer Widerstand mit Schraube	$N_{Rk,s}$	Festigkeitsklasse	5.8	[kN]	19	29	43	79	123
			8.8		29	47	68	108	179
		Festigkeitsklasse	R		26	41	59	110	172
			HCR		26	41	59	110	172
Teilsicherheitsbeiwerte¹⁾									
Teilsicherheitsbeiwerte	$\gamma_{Ms,N}$	Festigkeitsklasse	5.8	[-]	1,50				
			8.8		1,50				
		Festigkeitsklasse	R		1,87				
			HCR		1,87				
Charakteristischer Widerstand gegen Stahlversagen unter Querbeanspruchung									
Ohne Hebelarm									
Charakteristischer Widerstand mit Schraube	$V^0_{Rk,s}$	Festigkeitsklasse	5.8	[kN]	9,2	14,5	21,1	39,2	62,0
			8.8		14,6	23,2	33,7	54,0	90,0
		Festigkeitsklasse	R		12,8	20,3	29,5	54,8	86,0
			HCR		12,8	20,3	29,5	54,8	86,0
Duktilitätsfaktor		k_7	[-]	1,0					
Mit Hebelarm									
Charakteristischer Widerstand mit Schraube	$M^0_{Rk,s}$	Festigkeitsklasse	5.8	[Nm]	20	39	68	173	337
			8.8		30	60	105	266	519
		Festigkeitsklasse	R		26	52	92	232	454
			HCR		26	52	92	232	454
Teilsicherheitsbeiwerte¹⁾									
Teilsicherheitsbeiwerte	$\gamma_{Ms,V}$	Festigkeitsklasse	5.8	[-]	1,25				
			8.8		1,25				
		Festigkeitsklasse	R		1,56				
			HCR		1,56				
¹⁾ Falls keine abweichenden nationalen Regelungen vorliegen									
fischer Injektionssystem FIS AB							Anhang C 2		
Leistungen Charakteristischer Widerstand gegen Stahlversagen unter Zug- / Querzugbeanspruchung von Innengewindeankern RG M I									

Tabelle C3.1: Charakteristischer Widerstand gegen Stahlversagen unter Zug- / Querzugbeanspruchung von Betonstahl								
Stabnennendurchmesser		ϕ	8	10	12	14	16	20
Charakteristischer Widerstand gegen Stahlversagen unter Zugbeanspruchung								
Charakteristischer Widerstand	$N_{Rk,s}$	[kN]	$A_s \cdot f_{uk}^{(2)}$					
Charakteristischer Widerstand gegen Stahlversagen unter Querbeanspruchung								
Ohne Hebelarm								
Charakteristischer Widerstand	$V_{Rk,s}^0$	[kN]	$k_6^{(1)} \cdot A_s \cdot f_{uk}^{(2)}$					
Duktilitätsfaktor	k_7	[-]	1,0					
Mit Hebelarm								
Charakteristischer Widerstand	$M_{Rk,s}^0$	[Nm]	$1,2 \cdot W_{el} \cdot f_{uk}^{(2)}$					
<p>1) Gemäß EN 1992-4:2018, Abschnitt 7.2.2.3.1 $k_6 = 0,6$ für Dübel aus Kohlenstoffstahl mit $f_{uk} \leq 500 \text{ N/mm}^2$ $= 0,5$ für Dübel aus Kohlenstoffstahl mit $500 < f_{uk} \leq 1000 \text{ N/mm}^2$ $= 0,5$ für Dübel aus nichtrostendem Stahl</p> <p>2) f_{uk} ist den Spezifikationen des Betonstahls zu entnehmen</p>								
fischer Injektionssystem FIS AB							Anhang C 3	
Leistungen Charakteristischer Widerstand gegen Stahlversagen unter Zug- / Querzugbeanspruchung von Betonstahl								

Tabelle C4.1: Charakteristischer Widerstand gegen Betonversagen unter Zug- / Querbeanspruchung

Größe		Alle Größen									
Charakteristischer Widerstand gegen Betonversagen unter Zugbeanspruchung											
Montagebeiwert	γ_{inst}	[-]	Siehe Anhänge C 5 bis C 6								
Faktoren für Betondruckfestigkeiten > C20/25											
Erhöhungsfaktor ψ_{fc} für gerissenen oder ungerissenen Beton $\tau_{Rk} = \psi_{fc} \cdot \tau_{Rk}(C20/25)$	C25/30	[-]	1,05								
	C30/37		1,10								
	C35/45		1,15								
	C40/50		1,19								
	C45/55		1,22								
	C50/60		1,26								
Versagen durch Spalten											
Randabstand	$h / h_{ef} \geq 2,0$	$C_{cr,sp}$	[mm]	1,0 h_{ef}							
	$2,0 > h / h_{ef} > 1,3$			4,6 h_{ef} - 1,8 h							
	$h / h_{ef} \leq 1,3$			2,26 h_{ef}							
Achsabstand	$S_{cr,sp}$			2 $C_{cr,sp}$							
Versagen durch kegelförmigen Betonausbruch											
Ungerissener Beton	$k_{ucr,N}$	[-]	11,0								
Gerissener Beton	$k_{cr,N}$		7,7								
Randabstand	$C_{cr,N}$	[mm]	1,5 h_{ef}								
Achsabstand	$S_{cr,N}$		2 $C_{cr,N}$								
Faktor für Dauerzugbelastung											
Temperaturbereich		[°C]	50 / 80				72 / 120				
Faktor	Ψ_{sus}^0	[-]	0,74				0,87				
Querzugbeanspruchung											
Montagebeiwert	γ_{inst}	[-]	1,0								
Betonausbruch auf der lastabgewandten Seite											
Faktor für Betonausbruch	k_8	[-]	2,0								
Betonkantenausbruch											
Effektive Länge des Stahlteils unter Querzugbelastung	l_f	[mm]	Für $d_{nom} \leq 24$ mm: min (h_{ef} ; 12 d_{nom}) Für $d_{nom} > 24$ mm: min (h_{ef} ; 8 d_{nom} ; 300 mm)								
Rechnerische Durchmesser											
Größe			M6	M8	M10	M12	M16	M20	M24	M27	M30
fischer Ankerstange und Standard-Gewindestange	d_{nom}	[mm]	6	8	10	12	16	20	24	27	30
Innengewindeanker RG M I	d_{nom}		⁻¹⁾	12	16	18	22	28	⁻¹⁾	⁻¹⁾	⁻¹⁾
Stabnennendurchmesser	ϕ	[mm]	8	10	12	14	16	20			
Betonstahl	d_{nom}		8	10	12	14	16	20			
¹⁾ Dübelvariante nicht Bestandteil der ETA											
fischer Injektionssystem FIS AB										Anhang C 4	
Leistungen Charakteristischer Widerstand gegen Betonversagen unter Zug- / Querbeanspruchung											

Tabelle C5.1: Charakteristischer Widerstand unter Zugbeanspruchung von fischer Ankerstangen und Standard-Gewindestangen im hammergebohrten Bohrloch; ungerissener oder gerissener Beton

Anker- / Gewindestange		M6	M8	M10	M12	M16	M20	M24	M27	M30	
Kombiniertes Versagen durch Herausziehen und Betonausbruch											
Rechnerischer Durchmesser	d [mm]	6	8	10	12	16	20	24	27	30	
Ungerissener Beton											
Charakteristische Verbundwiderstand im ungerissenen Beton C20/25											
Hammerbohren mit Standard- oder Hohlbohrer (trockener oder nasser Beton)											
Temperaturbereich	I: 50 °C / 80 °C	$\tau_{Rk,ucr}$ [N/mm ²]	9,0	11,0	11,0	11,0	10,0	9,5	9,0	8,5	8,5
	II: 72 °C / 120 °C		6,5	9,5	9,5	9,0	8,5	8,0	7,5	7,0	7,0
Hammerbohren mit Standard- oder Hohlbohrer (wassergefülltes Bohrloch) ¹⁾											
Temperaturbereich	I: 50 °C / 80 °C	$\tau_{Rk,ucr}$ [N/mm ²]	- ²⁾	- ²⁾	- ²⁾	9,5	8,5	8,0	7,5	7,0	7,0
	II: 72 °C / 120 °C		- ²⁾	- ²⁾	- ²⁾	7,5	7,0	6,5	6,0	6,0	6,0
Montagebeiwerte											
Trockener oder nasser Beton	γ_{inst}	[-]	1,0								
Wassergefülltes Bohrloch	γ_{inst}	[-]	- ²⁾	- ²⁾	- ²⁾	1,2 ¹⁾					
Gerissener Beton											
Charakteristische Verbundwiderstand im gerissenen Beton C20/25											
Hammerbohren mit Standard- oder Hohlbohrer (trockener oder nasser Beton)											
Temperaturbereich	I: 50 °C / 80 °C	$\tau_{Rk,cr}$ [N/mm ²]	- ²⁾	5,5	6,0	6,0	6,0	5,5	- ²⁾	- ²⁾	- ²⁾
	II: 72 °C / 120 °C		- ²⁾	4,5	5,0	6,0	6,0	5,0	- ²⁾	- ²⁾	- ²⁾
Hammerbohren mit Standard- oder Hohlbohrer (wassergefülltes Bohrloch) ¹⁾											
Temperaturbereich	I: 50 °C / 80 °C	$\tau_{Rk,cr}$ [N/mm ²]	- ²⁾	- ²⁾	- ²⁾	5,0	5,0	4,5	- ²⁾	- ²⁾	- ²⁾
	II: 72 °C / 120 °C		- ²⁾	- ²⁾	- ²⁾	4,0	4,0	4,0	- ²⁾	- ²⁾	- ²⁾
Montagebeiwerte											
Trockener oder nasser Beton	γ_{inst}	[-]	- ²⁾	1,0				- ²⁾	- ²⁾	- ²⁾	
Wassergefülltes Bohrloch	γ_{inst}	[-]	- ²⁾	- ²⁾	- ²⁾	1,2 ¹⁾		- ²⁾	- ²⁾	- ²⁾	
<p>¹⁾ Gilt für Shuttlekartuschen mit 360 ml, 825 ml und Koaxialkartuschen mit 380 ml, 400 ml, 410 ml</p> <p>²⁾ Keine Leistung bewertet</p>											
fischer Injektionssystem FIS AB									Anhang C 5		
Leistungen Charakteristischer Widerstand unter Zugbeanspruchung von fischer Ankerstangen und Standard-Gewindestangen											

Tabelle C6.1: Charakteristischer Widerstand unter Zugbeanspruchung von fischer Innengewindeanker RG M I im hammergebohrten Bohrloch; ungerissener Beton									
Innengewindeanker RG M I			M8	M10	M12	M16	M20		
Kombiniertes Versagen durch Herausziehen und Betonausbruch									
Rechnerischer Durchmesser	d	[mm]	12	16	18	22	28		
Ungerissener Beton									
Charakteristische Verbundwiderstand im ungerissenen Beton C20/25									
Hammerbohren mit Standard- oder Hohlbohrer (trockener oder nasser Beton)									
Temperaturbereich	I: 50 °C / 80 °C	$\tau_{Rk,ucr}$	[N/mm ²]	10,5	10,0	9,5	9,0	8,5	
	II: 72 °C / 120 °C			9,0	8,0	8,0	7,5	7,0	
Hammerbohren mit Standard- oder Hohlbohrer (wassergefülltes Bohrloch ¹⁾)									
Temperaturbereich	I: 50 °C / 80 °C	$\tau_{Rk,ucr}$	[N/mm ²]	10,0	9,0	9,0	8,5	8,0	
	II: 72 °C / 120 °C			7,5	6,5	6,5	6,0	6,0	
Montagebeiwerte									
Trockener oder nasser Beton	γ_{inst}	[-]	1,0						
Wassergefülltes Bohrloch			1,2 ¹⁾						
¹⁾ Gilt für Shuttlekartuschen mit 360 ml, 825 ml und Koaxialkartuschen mit 380 ml, 400 ml, 410 ml									
Tabelle C6.2: Charakteristischer Widerstand unter Zugbeanspruchung von Betonstahl im hammergebohrten Bohrloch; ungerissener oder gerissener Beton									
Stabnennendurchmesser			ϕ	8	10	12	14	16	20
Kombiniertes Versagen durch Herausziehen und Betonausbruch									
Rechnerischer Durchmesser	d	[mm]	8	10	12	14	16	20	
Ungerissener Beton									
Charakteristische Verbundwiderstand im ungerissenen Beton C20/25									
Hammerbohren mit Standard- oder Hohlbohrer (trockener oder nasser Beton)									
Temperaturbereich	I: 50 °C / 80 °C	$\tau_{Rk,ucr}$	[N/mm ²]	11,0	11,0	11,0	10,0	10,0	9,5
	II: 72 °C / 120 °C			9,5	9,5	9,0	8,5	8,5	8,0
Montagebeiwerte									
Trockener oder nasser Beton	γ_{inst}	[-]	1,0						
Gerissener Beton									
Charakteristischer Verbundwiderstand im gerissenen Beton C20/25									
Hammerbohren mit Standard- oder Hohlbohrer (trockener oder nasser Beton)									
Temperaturbereich	I: 50 °C / 80 °C	$\tau_{Rk,cr}$	[N/mm ²]	- ¹⁾	3,0	5,0	5,0	5,0	4,5
	II: 72 °C / 120 °C			- ¹⁾	3,0	4,5	4,5	4,5	4,0
Montagebeiwerte									
Trockener oder nasser Beton	γ_{inst}	[-]	- ¹⁾	1,0					
¹⁾ Keine Leistung bewertet									
fischer Injektionssystem FIS AB							Anhang C 6		
Leistungen Charakteristischer Widerstand unter Zugbeanspruchung von fischer Innengewindeanker RG M I und Betonstahl									

Tabelle C7.1: Verschiebungen für Ankerstangen

Ankerstange		M6	M8	M10	M12	M16	M20	M24	M27	M30
Verschiebungs-Faktoren für Zugbeanspruchung¹⁾										
Ungerissener Beton; Temperaturbereich I, II										
δ_{N0} -Faktor	[mm/(N/mm ²)]	0,09	0,09	0,09	0,10	0,10	0,10	0,10	0,11	0,12
$\delta_{N\infty}$ -Faktor		0,10	0,10	0,10	0,12	0,12	0,12	0,13	0,13	0,14
Gerissener Beton; Temperaturbereich I, II										
δ_{N0} -Faktor	[mm/(N/mm ²)]	- ³⁾	0,12	0,12	0,12	0,13	0,13	- ³⁾	- ³⁾	- ³⁾
$\delta_{N\infty}$ -Faktor		- ³⁾	0,25	0,27	0,30	0,30	0,30	- ³⁾	- ³⁾	- ³⁾
Verschiebungs-Faktoren für Querbeanspruchung²⁾										
Ungerissener oder gerissener Beton; Temperaturbereich I, II										
δ_{V0} -Faktor	[mm/kN]	0,11	0,11	0,11	0,10	0,10	0,09	0,09	0,08	0,07
$\delta_{V\infty}$ -Faktor		0,12	0,12	0,12	0,11	0,11	0,10	0,10	0,09	0,09
1) Berechnung der effektiven Verschiebung: $\delta_{N0} = \delta_{N0\text{-Faktor}} \cdot \tau$ $\delta_{N\infty} = \delta_{N\infty\text{-Faktor}} \cdot \tau$ τ = einwirkende Verbundspannung unter Zugbeanspruchung					2) Berechnung der effektiven Verschiebung: $\delta_{V0} = \delta_{V0\text{-Faktor}} \cdot V$ $\delta_{V\infty} = \delta_{V\infty\text{-Faktor}} \cdot V$ V = einwirkende Querbeanspruchung					
3) Keine Leistung bewertet										

Tabelle C7.2: Verschiebungen für fischer Innengewindeanker RG M I

Innengewindeanker RG M I		M8	M10	M12	M16	M20
Verschiebungs-Faktoren für Zugbeanspruchung¹⁾						
Ungerissener Beton; Temperaturbereich I, II						
δ_{N0} -Faktor	[mm/(N/mm ²)]	0,10	0,11	0,12	0,13	0,14
$\delta_{N\infty}$ -Faktor		0,13	0,14	0,15	0,16	0,18
Verschiebungs-Faktoren für Querbeanspruchung²⁾						
Ungerissener Beton; Temperaturbereich I, II						
δ_{V0} -Faktor	[mm/kN]	0,12	0,12	0,12	0,12	0,12
$\delta_{V\infty}$ -Faktor		0,14	0,14	0,14	0,14	0,14
1) Berechnung der effektiven Verschiebung: $\delta_{N0} = \delta_{N0\text{-Faktor}} \cdot \tau$ $\delta_{N\infty} = \delta_{N\infty\text{-Faktor}} \cdot \tau$ τ = einwirkende Verbundspannung unter Zugbeanspruchung			2) Berechnung der effektiven Verschiebung: $\delta_{V0} = \delta_{V0\text{-Faktor}} \cdot V$ $\delta_{V\infty} = \delta_{V\infty\text{-Faktor}} \cdot V$ V = einwirkende Querbeanspruchung			

fischer Injektionssystem FIS AB

Leistungen
Verschiebungen Ankerstangen und fischer Innengewindeanker RG M I

Anhang C 7

Tabelle C8.1: Verschiebungen für Betonstahl

Stabnenn- durchmesser ϕ		8	10	12	14	16	20
Verschiebungs-Faktoren für Zugbeanspruchung¹⁾							
Ungerissener Beton; Temperaturbereich I, II							
δ_{N0} -Faktor	[mm/(N/mm ²)]	0,09	0,09	0,10	0,10	0,10	0,10
$\delta_{N\infty}$ -Faktor		0,10	0,10	0,12	0,12	0,12	0,12
Gerissener Beton; Temperaturbereich I, II							
δ_{N0} -Faktor	[mm/(N/mm ²)]	- ³⁾	0,12	0,13	0,13	0,13	0,13
$\delta_{N\infty}$ -Faktor		- ³⁾	0,27	0,30	0,30	0,30	0,30
Verschiebungs-Faktoren für Querbeanspruchung²⁾							
Ungerissener oder gerissener Beton; Temperaturbereich I, II							
δ_{V0} -Faktor	[mm/kN]	0,11	0,11	0,10	0,10	0,10	0,09
$\delta_{V\infty}$ -Faktor		0,12	0,12	0,11	0,11	0,11	0,10
¹⁾ Berechnung der effektiven Verschiebung: $\delta_{N0} = \delta_{N0\text{-Faktor}} \cdot \tau$ $\delta_{N\infty} = \delta_{N\infty\text{-Faktor}} \cdot \tau$ τ = einwirkende Verbundspannung unter Zugbeanspruchung				²⁾ Berechnung der effektiven Verschiebung: $\delta_{V0} = \delta_{V0\text{-Faktor}} \cdot V$ $\delta_{V\infty} = \delta_{V\infty\text{-Faktor}} \cdot V$ V = einwirkende Querbeanspruchung			
³⁾ Keine Leistung bewertet							
fischer Injektionssystem FIS AB							Anhang C 8
Leistungen Verschiebungen Betonstahl							